



# Servicehåndbog til Dell™ Latitude™ E6400 og E6400 ATG og Mobile Workstation Precision™ M2400

<a href="#">Fejlfinding</a>	<a href="#">LED-afdækning</a>
<a href="#">Arbejde på computeren</a>	<a href="#">Tastatur</a>
<a href="#">Basisenhed</a>	<a href="#">Modem</a>
<a href="#">Hængseldæksler</a>	<a href="#">Høre højtalergitter / fingeraftryklæserenhed</a>
<a href="#">Harddisk</a>	<a href="#">Håndledsstøtte</a>
<a href="#">WLAN/WiMax kort</a>	<a href="#">Kortbås</a>
<a href="#">WWAN-kort</a>	<a href="#">1394-kort</a>
<a href="#">WPAN (UWB/BT)-kort</a>	<a href="#">RJ-11 modemstik</a>
<a href="#">FCM</a>	<a href="#">Systemkortanordning</a>
<a href="#">Blæser</a>	<a href="#">I/O-kort</a>
<a href="#">Processorens varmeafledningsplade</a>	<a href="#">DC-strømkabel</a>
<a href="#">Processormodul</a>	<a href="#">Batterilåsanordning</a>
<a href="#">Hukommelse</a>	<a href="#">Skærm</a>
<a href="#">Møntcellebatteri</a>	<a href="#">Flashopdatering af BIOS</a>
<a href="#">Modulært drev</a>	

---

## Noter, bemærk og advarsler

-  **NOTE:** En NOTE angiver vigtige oplysninger, som du kan bruge for at udnytte computeren optimalt.
-  **BEMÆRK:** BEMÆRK angiver enten en mulig beskadigelse af hardware eller tab af data og oplyser dig om, hvordan du kan undgå dette problem.
-  **ADVARSEL:** En ADVARSEL angiver en risiko for tingskade, legemsbeskadigelse eller død.

Hvis du har købt en Dell™-computer i n-serien, gælder eventuelle referencer til Microsoft® Windows®-operativsystemer i dette dokument ikke.

---

**Oplysningerne i dette dokument kan ændres uden varsel.**  
© 2008 Dell Inc. Alle rettigheder forbeholdes.

Enhver form for gengivelse af disse materialer, uden skriftlig tilladelse fra Dell Inc., er strengt forbudt.

Varemærker, som er anvendt i denne tekst: *Dell*, *Latitude* og *DELL*-logoet er varemærker for Dell Inc.. *Bluetooth* er et registreret varemærke, ejet af Bluetooth SIG, Inc., og anvendes af Dell under licens. *Intel* er et registreret varemærke for Intel Corporation i USA og andre lande. *Microsoft*, *Windows*, *Windows Vista* og *Windows Vista*-startknaplogoet er enten varemærker eller registrerede varemærker for Microsoft Corporation i USA og/eller andre lande.

Andre varemærker og firmanavne kan være brugt i dette dokument til at henvise til enten de fysiske eller juridiske personer, som gør krav på mærkerne og navnene, eller til deres produkter. Dell Inc. frasiger sig al ejerinteresse i andre virksomheders varemærker og navne.

Model PP27L

Juli 2008 Rev. A00

## 1394-kort

Servicehåndbog til Dell™ Latitude™ E6400 og E6400 ATG og Mobile Workstation Precision™ M2400

- [Fjernelse af 1394-kortet](#)
- [Genmontering af 1394-kortet](#)

### Fjernelse af 1394-kortet

**⚠ ADVARSEL:** Før du starter på følgende procedure, skal du følge sikkerhedsanvisningerne, som fulgte med din computer.

1. Følg procedurerne i [Før du håndterer computeren](#).
2. Fjern bunddækslet (se [Fjernelse af basisenhedens bund](#)).
3. Fjern det modulære drev (se [Fjernelse af det modulære drev](#)).
4. Tag hængseldækslerne af (se [Fjernelse af hængseldækslerne](#)).
5. Fjern varmeafledningspladen (se [Fjernelse af processorens varmeafledningsplade](#)).
6. Fjern skærmenheden (se [Fjernelse af skærmenheden \(E6400 og M2400\)](#) eller [Fjernelse af skærmenheden \(E6400 ATG\)](#)).
7. Fjern LED-afdækningen (se [Fjernelse af LED-afdækningen](#)).
8. Fjern tastaturet (se [Fjernelse af tastaturet](#)).
9. Fjern det højre højttalergitter (se [Fjernelse af højre højttalergitter / fingeraftryklæserenhed](#)).
10. Fjern håndledsstøtten ([Fjernelse af håndledsstøtten](#)).
11. Fjern kortbåsen (se [Fjernelse af kortbåsen](#)).
12. Tag 1394-kablet ud af systemkortet, og fjern kablet væk.
13. Fjern de to M2 x 3 skruer.
14. Løft 1394-kortet op i en vinkel, og fjern det.

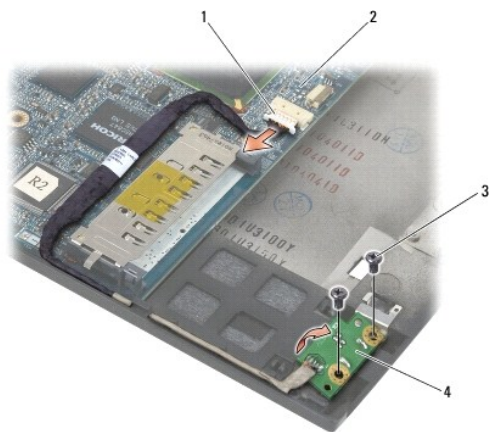

1	1394-kabelstik	2	systemkort
3	M2 x 3 skruer (2)	4	1394-kort

---

## Genmontering af 1394-kortet

 **ADVARSEL:** Før du starter på følgende procedure, skal du følge sikkerhedsanvisningerne, som fulgte med din computer.

1. Indsæt 1394-kortet i en 45 graders vinkel for at anbringe stikket i basisenheden. Anvend justeringstappene til at anbringe det i korrekt position.
2. Genmonter de to M2 x 3 skruer.
3. Gennemfør og tilslut 1394-kablet til systemkortet.
4. Genmonter kortbåsen (se [Genmontering af kortbåsen](#)).
5. Genmonter håndledsstøtten ([Genmontering af håndledsstøtten](#)).
6. Genmonter det højre højtalergitter (se [Genmontering af højre højtalergitter / fingeraftryklæseren](#)).
7. Sæt tastaturet på plads igen (se [Udsiftning af tastaturet](#)).
8. Genmonter LED-afdækningen (se [Genmontering af LED-afdækningen](#)).
9. Genmonter skærmenheden (se [Genmontering af skærmenhed \(E6400 og M2400\)](#) eller [Fjernelse af skærmenheden \(E6400 ATG\)](#)).
10. Genmonter varmeafledningspladen (se [Genmontering af processorens varmeafledningsplade](#)).
11. Genmonter hængseldækslerne (se [Genmontering af hængseldækslerne](#)).
12. Genmonter det modulære drev (se [Genmontering af det modulære drev](#)).
13. Sæt bunddækslet på igen (se [Genmontering af basisenhedens bund](#)).
14. Følg procedurerne i [Når arbejdet på computeren er udført](#).

---

[Tilbage til Indholdsfortegnelse](#)

[Tilbage til Indholdsfortegnelse](#)

## Basisenhed

Servicehåndbog til Dell™ Latitude™ E6400 og E6400 ATG og Mobile Workstation Precision™ M2400

- [Fjernelse af basisenhedens bund](#)
- [Genmontering af basisenhedens bund](#)
- [Fjernelse af basisenheden](#)
- [Genmontering af basisenheden](#)

**⚠ ADVARSEL:** Inden du starter på nogen af fremgangsmåderne i dette afsnit, skal du følge de sikkerhedsinstruktioner, der fulgte med computeren.

---

### Fjernelse af basisenhedens bund

1. Følg procedurerne i [Før du håndterer computeren](#).
2. Luk skærmen, og vend computeren om.
3. Løsn fastgøringskruen.
4. Skub bunden af basisenheden væk fra hængseldækslerne, løft og fjern basisenhedens bund.

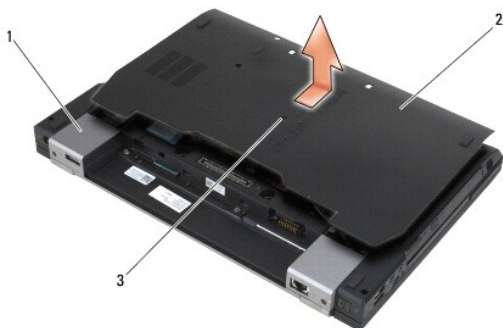

1	hængseldæksler (2)	2	basisenhedens bund
3	fastmonteret skrue		

### Genmontering af basisenhedens bund

1. Skub bunden af basisenheden på plads.
  2. Stram monteringskruen.
  3. Følg procedurerne i [Når arbejdet på computeren er udført](#).
- 

### Fjernelse af basisenheden

1. Følg procedurerne i [Før du håndterer computeren](#).
2. Fjern bunddækslet (se [Fjernelse af basisenhedens bund](#)).
3. Fjern kortet i WWAN/FCM-kortsloften, hvis det findes (se [Fjernelse af et WWAN-kort](#) eller [Fjernelse af et FCM fra WWAN/FCM-slotten](#)).

4. Fjern kortet fra WWAN/WiMax-kortsloften, hvis det findes (se [Fjernelse af WLAN/WiMax-kortet](#)).
  5. Tag hængseldækslerne af (se [Fjernelse af hængseldækslerne](#)).
  6. Fjern kortet fra WWAN/UWB/FCM-kortsloften, hvis det findes (se [Fjernelse af et WPAN \(UWB/BT\) kort](#) eller [Fjernelse af et FCM fra WWAN/UWB/FCM-slotten](#)).
  7. Fjern varmeafledningspladen (se [Fjernelse af processorens varmeafledningsplade](#)).
  8. Fjern harddisken (se [Fjernelse af harddisken](#)).
  9. Fjern det modulære drev (se [Fjernelse af det modulære drev](#)).
  10. Fjern skærmenheden (se [Fjernelse af skærmenheden \(E6400 og M2400\)](#) eller [Fjernelse af skærmenheden \(E6400 ATG\)](#)).
  11. Fjern LED-afdækningen (se [Fjernelse af LED-afdækningen](#)).
  12. Fjern tastaturet (se [Fjernelse af tastaturet](#)).
  13. Fjern det højre højtalergitter (se [Fjernelse af højre højtalergitter / fingeraftryklæserenhed](#)).
  14. Fjern håndledsstøtten (se [Fjernelse af håndledsstøtten](#)).
  15. Fjern kortbåsen (se [Fjernelse af kortbåsen](#)).
  16. Fjern møntcellebatteriet (se [Fjernelse af møntcellebatteriet](#)).
  17. Fjern systemkortet (se [Fjernelse af systemkortet](#)).
  18. Fjern modemmet (se [Fjernelse af modemmet](#)).
  19. Fjern RJ-11 modemstikket (se [Fjernelse af RJ-11 modemstikket](#)).
  20. Fjern I/O-kortet (se [Fjernelse af I/O-kortet](#)).
- 

## Genmontering af basisenheden

1. Genmonter I/O-kortet (se [Genmontering af I/O-kortet](#)).
2. Genmonter RJ-11 modemstikket (se [Genmontering af RJ-11 modemstikket](#)).
3. Genmonter modemmet (se [Genmontering af modemmet](#)).
4. Sæt systemkortet i igen (se [Udskiftning af systemkortet](#)).
5. Genmonter møntcellebatteriet (se [Isætning af møntcellebatteriet](#)).
6. Genmonter kortbåsen (se [Genmontering af kortbåsen](#)).
7. Genmonter håndledsstøtten (se [Genmontering af håndledsstøtten](#)).
8. Genmonter det højre højtalergitter (se [Genmontering af højre højtalergitter / fingeraftryklæserenhed](#)).
9. Sæt tastaturet på plads igen (se [Udskiftning af tastaturet](#)).
10. Genmonter LED-afdækningen (se [Genmontering af LED-afdækningen](#)).
11. Genmonter skærmenheden (se [Genmontering af skærmenhed \(E6400 og M2400\)](#) eller [Fjernelse af skærmenheden \(E6400 ATG\)](#)).
12. Genmonter det modulære drev (se [Genmontering af det modulære drev](#)).
13. Sæt harddisken i igen (se [Isætning af harddisken](#)).
14. Genmonter varmeafledningspladen (se [Genmontering af processorens varmeafledningsplade](#)).

15. Genmonter kortet i WWAN/UWB/FCM-kortsloften, hvis det findes (se [Genmontering af et WPAN \(UWB/BT\)-kort](#) eller [Genmontering af et FCM](#)).
16. Genmonter hængseldækslerne (se [Genmontering af hængseldækslerne](#)).
17. Genmonter kortet i WWAN/WiMax-kortsloften, hvis det findes (se [Genmontering af WLAN/WiMax-kortet](#)).
18. Genmonter kortet i WWAN/FCM-kortsloften, hvis det findes (se [Genmontering af et WWAN-kort](#) eller [Genmontering af et FCM](#)).
19. Sæt bunddækslet på igen (se [Genmontering af basisenhedens bund](#)).
20. Følg procedurerne i [Når arbejdet på computeren er udført](#).

 **NOTE:** Hvis du anvender en programdisk med BIOS-opdatering til at flashe BIOS, skal du trykke på <F12>, før du indsætter disken, for at indstille computeren til at udføre opstart fra disken en enkelt gang. Ellers skal du gå ind i systemopsætningsprogrammet for at ændre standardstartrækkefølgen.

21. Flashopdatér BIOS'en (se [Flashopdatering af BIOS](#) for mere information).
22. Gå ind i systemopsætningsprogrammet for at opdatere BIOS'en på det nye systemkort med computerens servicetag. Oplysninger om systeminstallationsprogrammet finder du i *Dell™ Teknologiguide* på computeren eller på [support.dell.com](http://support.dell.com).

---

[Tilbage til Indholdsfortegnelse](#)

[Tilbage til Indholdsfortegnelse](#)

## Batterilåsanordning

Servicehåndbog til Dell™ Latitude™ E6400 og E6400 ATG og Mobile Workstation Precision™ M2400

- [Fjernelse af en batterilåseenhed](#)
- [Isætning af batterilåsanordningen](#)

Der er to batterilåse, en venstre og en højre, hvor hver lås er en selvstændig låseenhed. Fjeder, skrue og frigørelsesknapper er de samme for den venstre og højre batterilås.

Proceduren for fjernelse og genmontering er stort set ens for venstre og højre batterilås. Forskellene er anført ved de instruktioner, som er forskellige for den højre og venstre batterilås.

---

### Fjernelse af en batterilåseenhed

 **ADVARSEL:** Før du starter på følgende procedure, skal du følge sikkerhedsanvisningerne, som fulgte med din computer.

1. Følg procedurerne i [Før du håndterer computeren](#).
2. Fjern bunddækslet (se [Fjernelse af basisenhedens bund](#)).
3. Fjern harddisken (se [Fjernelse af harddisken](#)).
4. Fjern det modulære drev (se [Fjernelse af det modulære drev](#)).
5. Tag hængseldækslerne af (se [Fjernelse af hængseldækslerne](#)).
6. Fjern varmeafledningspladen (se [Fjernelse af processorens varmeafledningsplade](#)).
7. Fjern skærmenheden (se [Fjernelse af skærmenheden \(E6400 og M2400\)](#) eller [Fjernelse af skærmenheden \(E6400 ATG\)](#)).
8. Fjern LED-afdækningen (se [Fjernelse af LED-afdækningen](#)).
9. Fjern tastaturet (se [Fjernelse af tastaturet](#)).
10. Fjern det højre højtalergitter (se [Fjernelse af højre højtalergitter / fingeraftryklæserenhed](#)).
11. Fjern håndledsstøtten (se [Fjernelse af håndledsstøtten](#)).
12. Fjern kortbåsen (se [Fjernelse af kortbåsen](#)).
13. Fjern systemkortet (se [Fjernelse af systemkortet](#)). Fjern ikke de trådløse minikort, hukommelsesmoduler eller processoren fra systemkortet.
14. Fjern modemmet (se [Fjernelse af modemmet](#)).
15. Fjern RJ-11 modemstikket (se [Fjernelse af RJ-11 modemstikket](#)).
16. Fjern I/O-kortet (se [Fjernelse af I/O-kortet](#)).
17. Fjern M2 x 3 mm skruen fra holdebeslaget, og fjern batterilåseenheden.

 **BEMÆRK:** Fjederen er ikke fastgjort til holdebeslaget og kan let blive væk. Anbring fjederen på et sikkert sted under fjernelse af batterilåseenheden, så den er klar til at blive genmonteret.

18. Fjern fjederen fra holdebeslaget og læg den til side, indtil enheden er klar til at blive genmonteret.

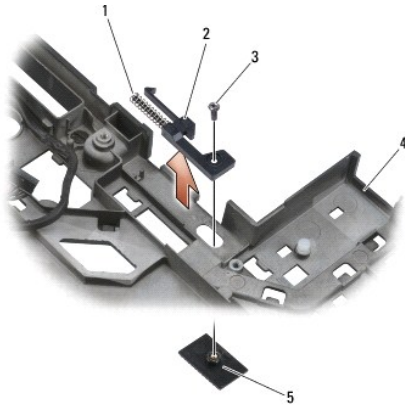

1	fjeder	2	justeringsbøjle
3	M2 x 3-mm skruer (2)	4	batteriudløsningsknap
5	basisenhed		

## Isætning af batterilåsanordningen

**⚠ ADVARSEL:** Før du starter på følgende procedure, skal du følge sikkerhedsanvisningerne, som fulgte med din computer.

1. Anbring fjederen på holdebeslaget.

2. Anbring batterifrigørelsesknappen under basisenheden.

Ved den højre batterilåseenhed skal holdebeslaget skubbes til venstre for at få knappen til at flugte med hullet i holdebeslaget.

Ved den venstre batterilåseenhed skal holdebeslaget skubbes til højre for at få knappen til at flugte med hullet i holdebeslaget.

3. Genmonter M2 x 3 mm skruen.

**🔄 BEMÆRK:** Batteriudløsningsknappen er kodet til at sikre korrekt justering. Hvis du mærker modstand, skal du kontrollere udløsningsknappens justering.

4. Genmonter I/O-kortet (se [Isætning af batterilåsanordningen](#)).

5. Genmonter RJ-11 modemstikket (se [Genmontering af RJ-11 modemstikket](#)).

6. Genmonter modemmet (se [Genmontering af modemmet](#)).

7. Sæt systemkortet i igen (se [Udskiftning af systemkortet](#)).

8. Genmonter kortbåsen (se [Genmontering af kortbåsen](#)).

9. Genmonter håndledsstøtten (se [Genmontering af håndledsstøtten](#)).

10. Genmonter det højre højtalergitter (se [Genmontering af højre højtalergitter / fingeraftrykslæserenhed](#)).

11. Sæt tastaturet på plads igen (se [Udskiftning af tastaturet](#)).

12. Genmonter LED-afdækningen (se [Genmontering af LED-afdækningen](#)).

13. Genmonter skærmenheden (se [Genmontering af skærmenhed \(E6400 og M2400\)](#) eller [Fjernelse af skærmenheden \(E6400 ATG\)](#)).

14. Genmonter varmeafledningspladen (se [Genmontering af processorens varmeafledningsplade](#)).

15. Genmonter hængseldækslerne (se [Genmontering af hængseldækslerne](#)).

16. Genmonter det modulære drev (se [Genmontering af det modulære drev](#)).



17. Sæt harddisken i igen (se [Isætning af harddisken](#)).
18. Sæt bunddækslet på igen (se [Genmontering af basisenhedens bund](#)).
19. Følg procedurerne i [Når arbejdet på computeren er udført](#).

---

[Tilbage til Indholdsfortegnelse](#)

[Tilbage til Indholdsfortegnelse](#)

## Arbejde på computeren

Servicehåndbog til Dell™ Latitude™ E6400 og E6400 ATG og Mobile Workstation Precision™ M2400

- [Anbefalet værktøj](#)
- [Før du håndterer computeren](#)
- [Når arbejdet på computeren er udført](#)

Dette kapitel indeholder procedurer til fjernelse og installation af komponenterne i computeren. Medmindre andet er anført forudsætter hver procedure at:

- 1 Du har udført trinnene i [Før du håndterer computeren](#).
- 1 Du har læst de sikkerhedsoplysninger, som fulgte med din computer.

 **NOTE:** Farverne på dit system og visse systemkomponenter kan afvige fra de farver, der er vist i dette dokument.

### Anbefalet værktøj

Procedurerne i dette dokument kræver eventuelt følgende værktøj:



- 1 Lille, almindelig skruetrækker
- 1 Stjerneskrue-trækker
- 1 En lille plastiksyl
- 1 Flash BIOS-opdatering (se Dells supportwebsted på [support.dell.com](http://support.dell.com))

### Før du håndterer computeren

Brug følgende sikkerhedsvejledning for at beskytte computeren mod potentielle skader og sørge for din egen sikkerhed.

 **ADVARSEL:** Inden du starter på nogen af fremgangsmåderne i dette afsnit, skal du følge de sikkerhedsinstruktioner, der fulgte med computeren.

- **BEMÆRK:** Kun en certificeret servicetekniker bør foretage reparationer på computeren. Skader, der er opstået som følge af servicering, som ikke er godkendt af Dell, er ikke dækket af garantien.
- **BEMÆRK:** For at undgå elektrostatisk afladning bør du jorde dig selv ved hjælp af en jordingsrem eller ved jævnligt at røre ved en umalet metaloverflade (f.eks. et stik på bagsiden af computeren).
- **BEMÆRK:** Komponenter og kort bør behandles varsomt. Rør ikke ved komponenterne eller kortenes kontaktområder. Hold et kort i kanterne eller i opsætningsrammen. Komponenter, som f.eks. en processor, skal holdes i kanterne, ikke i benene.
- **BEMÆRK:** Når du fjerner et kabel, skal du trække i stikket eller aflastningsløkken, ikke i selve kablet. For kabelforbindelser med bøjlelås skal du trykke indad på bøjlelåsen for at løsne stikket. Når du tilslutter et kabel, skal du sørge for, at stikkene vender rigtigt og er ført lige ind, for at undgå at beskadige stikket og/eller stikkets ben.

- 1 Sørg for, at arbejdsoverfladen er jævn og ren, for at forhindre at computerdækslet bliver ridset.
- 2 Sluk for computeren.
  - 1 I Windows XP skal du klikke på **Start** → **Luk computeren** → **Luk computeren**.
  - 1 I Windows Vista skal du klikke på **Start** , klikke på pile-ikonet  og derefter klikke på **Luk computeren** for at slukke for computeren.

 **NOTE:** Sørg for, at computeren er slukket, og at den ikke er i en strømstyringstilstand. Hvis du ikke kan lukke computeren ved hjælp af operativsystemet, skal du trykke på tænd/sluk-knappen og holde den nede i 4 sekunder.

- 3 Fjern computeren og alle tilsluttede enheder fra stikkontakterne.

• **BEMÆRK:** For at afbryde et netværkskabel, skal kablet først fjernes fra computeren og derefter fra netværksstikket i væggen.

- 4 Frakobl alle telefon- og netværkskabler fra computeren.

• **BEMÆRK:** For at undgå skade på systemkortet skal du fjerne batteriet fra batteribåsen, før du arbejder på computeren.

- 5 Vend computeren om.
- 6 Skub batterifrigørelseshåndtagene mod hinanden for at fastlåse dem i åben position.

7. Skub batteriet ud af båsen.

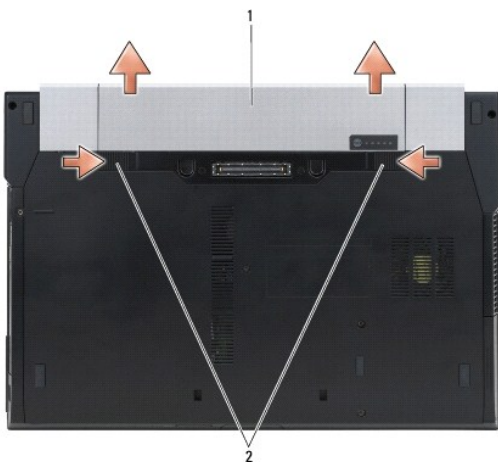

1 batteri 2 batterilåse (2)

8. Frakobl samtlige eksterne enheder, og fjern alle kort, før du begynder at arbejde på computeren:

- 1 For fjernelse af installerede kort som f.eks et ExpressCard, se *Dell™ Teknologiguide* på din computer eller [support.dell.com](http://support.dell.com).
- 1 For frigørelse af computeren fra en dockingstation, se *brugervejledningen for E-Port* eller *brugervejledningen for E-Port Plus* på [support.dell.com](http://support.dell.com).
- 1 For fjernelse af et skivebatteri: se dokumentationen, som sendes med dit skivebatteri eller på [support.dell.com](http://support.dell.com).
- 1 For fjernelse af en cool-skive: se dokumentationen, som sendes med din cool-skive eller på [support.dell.com](http://support.dell.com).
- 1 For fjernelse af et portdæksel på E6400 ATG: løft portdækslet op og lirk det væk fra stikkene langs computerens bagside.

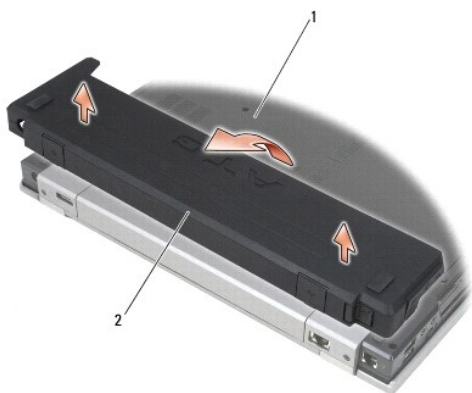

1 computerens bund 2 portdæksel

9. Vend computeren med oversiden opad, åbn skærmen og tryk på tænd/sluk-knappen for at jorde systemkortet.

## Når arbejdet på computeren er udført

Når du har udført udskiftningsprocedurerne, skal du sørge for at tilslutte eksterne enheder, kort, kabler osv., før du tænder computeren.

**NOTE:** For at undgå skade på computeren, må du kun bruge det batteri, der er beregnet til denne Dell-computer. Brug ikke batterier, som er beregnet til andre Dell-computere.

1. Tilslut eventuelle eksterne enheder som f.eks. portreplikator, skivebatteri eller cool-skive og isæt eventuelle kort som f.eks. et ExpressCard.
  2. For at genmontere et portdæksel på E6400 ATG: sæt portdækslet på stikkene bag på computeren.
  3. Tilslut telefon- eller netværkskablet til computeren.
  4. Sæt batteriet i igen. Skub batteriet ind i båsen til det klikker på plads.
  5. Tilslut computeren og alle tilsluttede enheder til deres stikkontakter.
  6. Tænd computeren.
- 

[Tilbage til Indholdsfortegnelse](#)

[Tilbage til Indholdsfortegnelse](#)

## Flashopdatering af BIOS

Servicehåndbog til Dell™ Latitude™ E6400 og E6400 ATG og Mobile Workstation Precision™ M2400

- [Flashing af BIOS'en fra en cd](#)
- [Flashing af BIOS'en fra harddisken](#)

Hvis der følger et medie med BIOS-opdateringsprogram med et nyt systemkort, skal BIOS'en flashes fra mediet. Hvis du ikke har et BIOS-opdateringsprogram, skal du flashe din BIOS fra harddisken.

---

### Flashing af BIOS'en fra en cd

➡ **BEMÆRK:** Tilslut AC-adapteren til en pålidelig strømkilde for at undgå strømtab. Ellers kan der forekomme skade på systemet.

1. Sørg for, at AC-adapteren er sat til, og at hovedbatteriet er installeret korrekt.
2. Tryk på <F12>, før du indsætter cd'en med BIOS- opdateringsprogrammet, så du kan konfigurere computeren til at starte fra en cd en enkelt gang. Ellers skal du gå ind i systemopsætningsprogrammet for at ændre standardstartrækkefølgen.
3. Isæt cd'en med BIOS-opdateringsprogrammet, og tænd for computeren.

➡ **BEMÆRK:** Afbryd ikke denne proces, når først den er begyndt. Det kan forårsage systemskade.

Følg vejledningen på skærmen. Computeren fortsætter med at starte og opdaterer den nye BIOS. Når flash-opdateringen er færdig, genstarter computeren automatisk.

4. Fjern cd'en med flash BIOS-opdateringsprogrammet fra drevet.
- 

### Flashing af BIOS'en fra harddisken

➡ **BEMÆRK:** Tilslut AC-adapteren til en pålidelig strømkilde for at undgå strømtab. Ellers kan der forekomme skade på systemet.

1. Sørg for, at AC-adapteren er sat til, at hovedbatteriet er installeret korrekt, og at der er tilsluttet et netværkskabel.
  2. Tænd computeren.
  3. Find den seneste BIOS-opdateringsfil til din computer på [support.dell.com](http://support.dell.com).
  4. Klik på **Hent nu** for at hente filen.
  5. Hvis vinduet **Ansvarsfraskrivelse i forbindelse med eksportlovgivning** vises, skal du klikke på **Ja, jeg accepterer aftalen**.  
Vinduet **Filoverførsel** vises.
  6. Klik på **Gem programmet til disk**, og klik derefter på **OK**.  
Vinduet **Gem i** vises.
  7. Klik på pil ned for at få vist menuen **Gem i**, vælg **Skrivebord**, og klik derefter på **Gem**.  
Filen gemmes på skrivebordet.
  8. Klik på **Luk**, hvis vinduet **Overførsel gennemført** vises.  
Filikonet vises på skrivebordet med samme titel som den hentede BIOS-opdateringsfil.
  9. Dobbeltklik på filikonet på skrivebordet, og følg vejledningen på skærmen.
- 

[Tilbage til Indholdsfortegnelse](#)

## Kortbås

Servicehåndbog til Dell™ Latitude™ E6400 og E6400 ATG og Mobile Workstation Precision™ M2400

- [Fjernelse af kortbåsen](#)
- [Genmontering af kortbåsen](#)

---

### Fjernelse af kortbåsen

**⚠ ADVARSEL:** Inden du starter på nogen af fremgangsmåderne i dette afsnit, skal du følge de sikkerhedsinstruktioner, der fulgte med computeren.

1. Følg procedurerne i [Før du håndterer computeren](#).
2. Fjern bunddækslet (se [Fjernelse af basisenhedens bund](#)).
3. Fjern det modulære drev (se [Fjernelse af det modulære drev](#)).
4. Tag hængseldækslerne af (se [Fjernelse af hængseldækslerne](#)).
5. Fjern varmeafledningspladen (se [Fjernelse af processorens varmeafledningsplade](#)).
6. Fjern skærmenheden (se [Fjernelse af skærmenheden \(E6400 og M2400\)](#) eller [Fjernelse af skærmenheden \(E6400 ATG\)](#)).
7. Fjern LED-afdækningen (se [Fjernelse af LED-afdækningen](#)).
8. Fjern tastaturet (se [Fjernelse af tastaturet](#)).
9. Fjern det højre højttalergitter (se [Fjernelse af højre højttalergitter / fingeraftryklæserenhed](#)).
10. Fjern håndledsstøtten ([Fjernelse af håndledsstøtten](#)).
11. Hvis der er et kort i kortbåsen, skal du fjerne det.
12. Fjern de to M2 x 3 skruer.
13. Tryk ned på kortbåsens stikende, tag fat om hver side af kortbåsen og skub den mod den bærbare pc's bagside.
14. Vip kortbåsen op i en 45 graders vinkel og løft den op fra stikket og laptop'en.

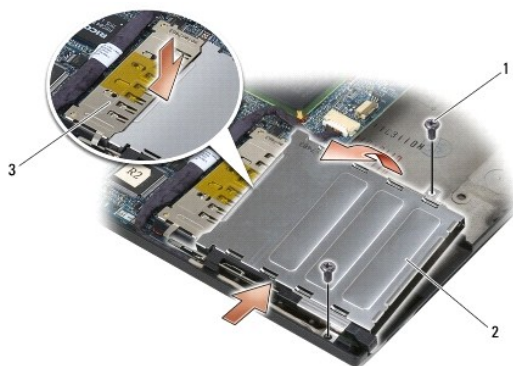

1	M2 x 3 skruer (2)	2	kortbås
3	stik		

## Genmontering af kortbåsen

**⚠ ADVARSEL:** Inden du starter på nogen af fremgangsmåderne i dette afsnit, skal du følge de sikkerhedsinstruktioner, der fulgte med computeren.

1. Hold kortbåsen i en vinkel på 45 grader og sæt kortbåsens forside mod basisenheden og sænk kortbåsen på plads.
2. Genmonter de to M2 x 3 skruer.

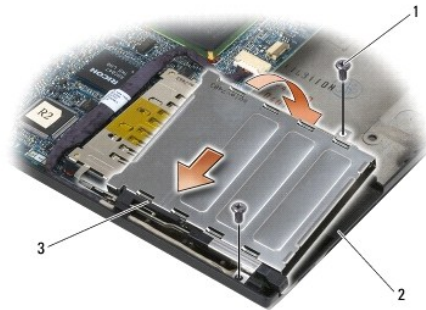

1	M2 x 3 skruer (2)	2	basisenhed
3	kortbåsens forside		

3. Genmonter håndledsstøtten ([Genmontering af håndledsstøtten](#)).
4. Genmonter det højre højtalergitter (se [Genmontering af højre højtalergitter / fingeraftryklæserenhed](#)).
5. Sæt tastaturet på plads igen (se [Udskiftning af tastaturet](#)).
6. Genmonter LED-afdækningen (se [Genmontering af LED-afdækningen](#)).
7. Genmonter skærmenheden (se [Genmontering af skærmenhed \(F6400 og M2400\)](#) eller [Fjernelse af skærmenheden \(F6400 ATG\)](#)).
8. Genmonter varmeafledningspladen (se [Genmontering af processorens varmeafledningsplade](#)).
9. Genmonter hængseldækslerne (se [Genmontering af hængseldækslerne](#)).
10. Genmonter det modulære drev (se [Genmontering af det modulære drev](#)).
11. Sæt bunddækslet på igen (se [Genmontering af basisenhedens bund](#)).
12. Følg procedurerne i [Når arbejdet på computeren er udført](#).

---

[Tilbage til Indholdsfortegnelse](#)

## Møntcellebatteri

Servicehåndbog til Dell™ Latitude™ E6400 og E6400 ATG og Mobile Workstation Precision™ M2400

- [Fjernelse af møntcellebatteriet](#)
- [Isætning af møntcellebatteriet](#)

---

### Fjernelse af møntcellebatteriet

**⚠ ADVARSEL:** Inden du starter på nogen af fremgangsmåderne i dette afsnit, skal du følge de sikkerhedsinstruktioner, der fulgte med computeren.

1. Følg procedurerne i [Før du håndterer computeren](#).
2. Fjern bunddækslet (se [Fjernelse af basisenhedens bund](#)).
3. Vip møntcellebatteriet op for at frigøre den dobbeltklæbende tape på møntcellebatteriets bund, og løft det ud af computeren.
4. Fjern kablet til møntcellebatteriet fra systemkortet.

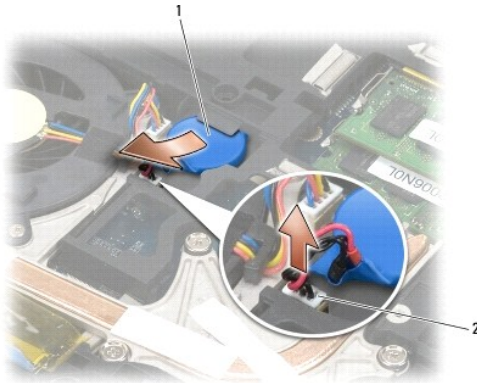

1	Møntcellebatteriet	2	kabel til møntcellebatteri
---	--------------------	---	----------------------------

---

### Isætning af møntcellebatteriet

**⚠ ADVARSEL:** Inden du starter på nogen af fremgangsmåderne i dette afsnit, skal du følge de sikkerhedsinstruktioner, der fulgte med computeren.

1. Sæt møntcellebatteriets kabel i systemkortet.
2. Sæt møntcellebatteriet i computeren:

Hvis du installerer det samme møntcellebatteri, som du fjernede, skal du skubbe batteriet under tappen og trykke ned for at forsegle tapen på bunden.

Hvis du installerer et nyt møntcellebatteri, skal du først fjerne beskyttelsespapiret fra møntcellebatteriet. Skub batteriet under tappen, og tryk ned for at forsegle tapen på bunden.



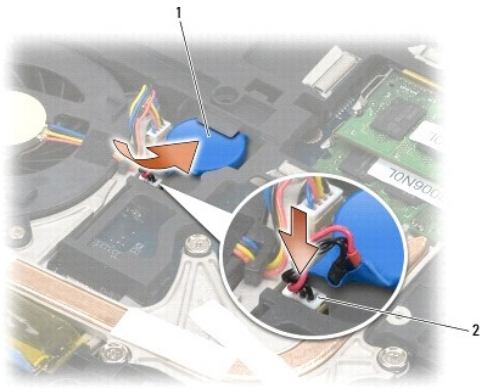

1	Møntcellebatteriet	2	kabel til møntcellebatteri
---	--------------------	---	----------------------------

3. Sæt bunddækslet på igen (se [Genmontering af basisenhedens bund](#)).
4. Følg procedurerne i [Når arbejdet på computeren er udført](#).

---

[Tilbage til Indholdsfortegnelse](#)

[Tilbage til Indholdsfortegnelse](#)

## Processormodul

Servicehåndbog til Dell™ Latitude™ E6400 og E6400 ATG og Mobile Workstation Precision™ M2400

- [Fjernelse af processormodulet](#)
- [Udskiftning af processormodulet](#)

### Fjernelse af processormodulet

**⚠ ADVARSEL:** Før du starter på følgende procedure, skal du følge sikkerhedsanvisningerne, som fulgte med din computer.

1. Følg procedurerne i [Før du håndterer computeren](#).
2. Fjern computerens bund (se [Fjernelse af basisenhedens bund](#)).
3. Fjern processorens varmeafledningsplade (se [Fjernelse af processorens varmeafledningsplade](#)).

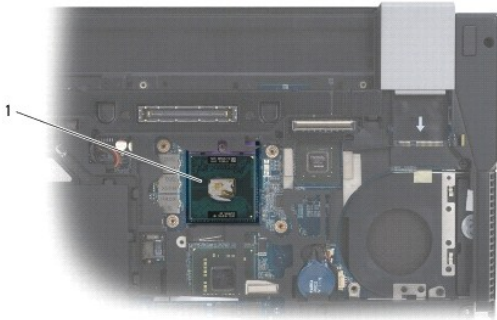

1 | processormodul |

**➡ BEMÆRK:** For at undgå at beskadige processoren skal du holde skruetrækkeren vinkelret i forhold til processoren, når du drejer løfteskruen.

4. For at løsne ZIF-stikket skal du bruge en lille almindelig skruetrækker og dreje ZIF-stikkets skrue mod uret, til den stopper.



1 | ZIF-sokkel | 2 | ZIF-stikkets kamskrue |

- ➔ **BEMÆRK:** For at sikre maksimal køling af processoren må du ikke røre ved varmeoverførselsområderne på processorens varmeafledningsplade. Olie fra din hud kan reducere de termiske puders varmeoverførselsevne.
- ➔ **BEMÆRK:** Når du fjerner processormodulet, skal du trække modulet lige op. Vær forsigtig med ikke at bøje benene på processormodulet.

5. Løft processormodulet fra ZIF-stikket.

---

## Udskiftning af processormodulet

**⚠ ADVARSEL:** Før du starter på følgende procedure, skal du følge sikkerhedsanvisningerne, som fulgte med din computer.

- ➔ **BEMÆRK:** Berør ikke processorchippet. Tryk og hold processoren nede på det substrat, som chippen er monteret på, mens du drejer kamskrue for at forhindre periodisk kontakt mellem kamskrue og processor.
- ➔ **BEMÆRK:** Sørg for, at kamlåsen er fuldt åben, før du indsætter processormodulet. Der skal ikke bruges kræfter for at placere processormodulet korrekt i ZIF-stikket. Et processormodul, som ikke er anbragt korrekt, kan resultere i sporadisk forbindelse eller permanent skade på mikroprocessoren og ZIF-stikket.
- 📄 **NOTE:** Hvis du installerer en ny processor, vil du modtage et nyt termisk kølemodul, som inkluderer en påsat termisk pude, eller du modtager en ny termisk pude sammen med et teknisk ark, der illustrerer korrekt installation.

1. Flugt processormodulets ben-1-hjørne med ZIF-stikkets ben-1-hjørne, og sæt derefter processormodulet i.

📄 **NOTE:** Processormodulets ben-1-hjørne har en trekant, der passer med trekanten på ZIF-stikkets ben-1-hjørne.

Når processorens modul sidder korrekt, flugter alle fire hjørner i samme højde. Hvis et eller flere hjørner af modulet er højere end de andre, sidder modulet ikke korrekt.



1	ZIF-sokkel	2	ben-1-hjørne
3	ZIF-stikkets kamskrue		

- ➔ **BEMÆRK:** For at undgå at beskadige processoren skal du holde skruetrækkeren vinkelret i forhold til processoren, når du drejer løfteskruen.
2. Stram ZIF-stikket ved at skruer kamskruen med uret for at fastgøre processormodulet på systemkortet.
  3. Genmonter processorens varmeafledningsplade (se [Genmontering af processorens varmeafledningsplade](#)).
  4. Sæt bunddækslet på igen (se [Genmontering af basisenhedens bund](#)).
  5. Følg procedurerne i [Når arbejdet på computeren er udført](#).

## Processorens varmeafledningsplade

Servicehåndbog til Dell™ Latitude™ E6400 og E6400 ATG og Mobile Workstation Precision™ M2400

- [Fjernelse af processorens varmeafledningsplade](#)
- [Genmontering af processorens varmeafledningsplade](#)

### Fjernelse af processorens varmeafledningsplade

**⚠ ADVARSEL:** Før du starter på følgende procedure, skal du følge sikkerhedsanvisningerne, som fulgte med din computer.

1. Følg procedurerne i [Før du håndterer computeren](#).
2. Fjern bunddækslet (se [Fjernelse af basisenhedens bund](#)).
3. Fjern blæserkablet fra systemkortet.
4. Løsn i rækkefølge de fire fastgørelsesskruer, som fastgør processorens varmeafledningsplade til systemkortet.
5. Løft forsigtigt skruende af enheden op i en vinkel.
6. Tag blæserenden af enheden ud af computeren.

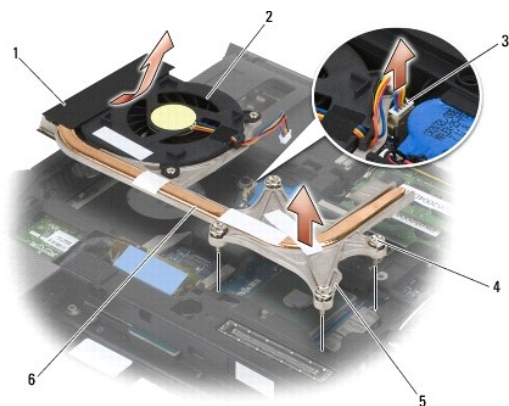

1	blæserenden af enheden	2	blæser
3	blæserkabel	4	skruer (4)
5	skruende af enheden	6	processorens varmeafledningsplade

### Genmontering af processorens varmeafledningsplade

**⚠ ADVARSEL:** Før du starter på følgende procedure, skal du følge sikkerhedsanvisningerne, som fulgte med din computer.

1. Anbring blæserenden af enheden i computeren i en vinkel, tilslut blæserkablet til systemkortet og sæt skruende af enheden på plads.
2. Få de fire fastgørelsesskruer på processorens varmeafledningsplade til at flugte med skruenhullerne på systemkortet.
3. Spænd i rækkefølge de fire fastgørelsesskruer, som fastgør processorens varmeafledningsplade til systemkortet.
4. Tilslut blæserkablet til systemkortet.

5. Sæt bunddækslet på igen (se [Genmontering af basisenhedens bund](#)).
6. Følg procedurerne i [Når arbejdet på computeren er udført](#).

---

[Tilbage til Indholdsfortegnelse](#)

## I/O-kort

Servicehåndbog til Dell™ Latitude™ E6400 og E6400 ATG og Mobile Workstation Precision™ M2400

- [Fjernelse af I/O-kortet](#)
  - [Genmontering af I/O-kortet](#)
- 

### Fjernelse af I/O-kortet

**⚠ ADVARSEL:** Før du starter på følgende procedure, skal du følge sikkerhedsanvisningerne, som fulgte med din computer.

1. Følg procedurerne i [Før du håndterer computeren](#).
2. Fjern bunddækslet (se [Fjernelse af basisenhedens bund](#)).
3. Fjern harddisken (se [Fjernelse af harddisken](#)).
4. Fjern det modulære drev (se [Fjernelse af det modulære drev](#)).
5. Tag hængseldækslerne af (se [Fjernelse af hængseldækslerne](#)).
6. Fjern varmeafledningspladen (se [Fjernelse af processorens varmeafledningsplade](#)).
7. Fjern skærmenheden (se [Fjernelse af skærmenheden \(E6400 og M2400\)](#) eller [Fjernelse af skærmenheden \(E6400 ATG\)](#)).
8. Fjern LED-afdækningen (se [Fjernelse af LED-afdækningen](#)).
9. Fjern tastaturet (se [Fjernelse af tastaturet](#)).
10. Fjern det højre højtalergitter (se [Fjernelse af højre højtalergitter / fingeraftryklæserenhed](#)).
11. Fjern håndledsstøtten (se [Fjernelse af håndledsstøtten](#)).
12. Fjern kortbåsen (se [Fjernelse af kortbåsen](#)).
13. Fjern systemkortet (se [Fjernelse af systemkortet](#)). Fjern ikke de trådløse minikort, hukommelsesmoduler eller processoren fra systemkortet.
14. Fjern modemmet (se [Fjernelse af modemmet](#)).
15. Fjern RJ-11 modemstikket (se [Fjernelse af RJ-11 modemstikket](#)).
16. Fjern M2 x 3 mm skruen fra I/O-kortet.
17. Træk det store plasticstik ud af I/O-kortet.
18. Fjern I/O-kortet

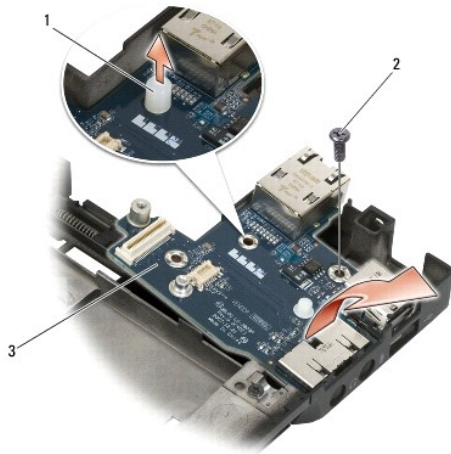

1	plasticstik	2	M2 x 3 mm skrue
3	I/O-kort		

## Genmontering af I/O-kortet

**⚠ ADVARSEL:** Før du starter på følgende procedure, skal du følge sikkerhedsanvisningerne, som fulgte med din computer.

1. Anbring I/O-kortet i basisenheden.
2. Genmonter M2 x 3 mm skruen for at fastgøre I/O-kortet til basisenheden.
3. Genmonter plasticstikket.
4. Genmonter RJ-11 modemstikket (se [Genmontering af RJ-11 modemstikket](#)).
5. Genmonter modemmet (se [Genmontering af modemmet](#)).
6. Sæt systemkortet i igen (se [Udskiftning af systemkortet](#)).
7. Genmonter kortbåsen (se [Genmontering af kortbåsen](#)).
8. Genmonter håndledsstøtten (se [Genmontering af håndledsstøtten](#)).
9. Genmonter det højre højtalergitter (se [Genmontering af højre højtalergitter / fingeraftryklæseren](#)).
10. Sæt tastaturet på plads igen (se [Udskiftning af tastaturet](#)).
11. Genmonter LED-afdækningen (se [Genmontering af LED-afdækningen](#)).
12. Genmonter skærmenheden (se [Genmontering af skærmenhed \(E6400 og M2400\)](#) eller [Fjernelse af skærmenheden \(E6400 ATG\)](#)).
13. Genmonter varmeafledningspladen (se [Genmontering af processorens varmeafledningsplade](#)).
14. Genmonter hængseldækslerne (se [Genmontering af hængseldækslerne](#)).
15. Genmonter det modulære drev (se [Genmontering af det modulære drev](#)).
16. Sæt harddisken i igen (se [Isætning af harddisken](#)).
17. Sæt bunddækslet på igen (se [Genmontering af basisenhedens bund](#)).
18. Følg procedurerne i [Når arbejdet på computeren er udført](#).

---

[Tilbage til Indholdsfortegnelse](#)



## Skærm

### Servicehåndbog til Dell™ Latitude™ E6400 og E6400 ATG og Mobile Workstation Precision™ M2400

- [Fjernelse af skærmenheden \(E6400 og M2400\)](#)
- [Genmontering af skærmenhed \(E6400 og M2400\)](#)
- [Fjernelse af skærmenheden \(E6400 ATG\)](#)
- [Fjernelse af skærmenheden \(E6400 ATG\)](#)
- [Fjernelse af skærrammen \(E6400 og M2400\)](#)
- [Genmontering af skærrammen \(E6400 og M2400\)](#)
- [Fjernelse af skærrammen \(E6400 ATG\)](#)
- [Genmontering af skærrammen \(E6400 ATG\)](#)
- [Fjernelse af CCFL-skærm og beslag \(E6400 og M2400\)](#)
- [Genmontering af CCFL-skærm og beslag \(E6400 og M2400\)](#)
- [Fjernelse af LED-skærm og beslag \(E6400 og M2400\)](#)
- [Genmontering af LED-skærm og beslag \(E6400 og M2400\)](#)
- [Fjernelse af skærmen og beslagene \(E6400 ATG\)](#)
- [Genmontering af skærmen og beslagene \(E6400 ATG\)](#)
- [Fjernelse af skærmomformeren \(E6400 og M2400\)](#)
- [Genmontering af skærmomformeren \(E6400 og M2400\)](#)
- [Fjernelse af skærmhængslerne \(E6400 og M2400\)](#)
- [Genmontering af skærmhængslerne \(E6400 and M2400\)](#)
- [Fjernelse af skærmhængslerne \(E6400 ATG\)](#)
- [Genmontering af skærmhængslerne \(E6400 ATG\)](#)
- [Fjernelse af mikrofonkortet](#)
- [Genmontering af mikrofonkortet](#)
- [Fjernelse af kamera- og mikrofonanordningen](#)
- [Isætning af kamera- og mikrofonanordningen](#)
- [Fjernelse af låsekrogsenheden](#)
- [Genmontering af låsekrogsenheden](#)
- [Fjernelse af skærmafdækningen](#)
- [Genmontering af skærmafdækningen](#)

## Fjernelse af skærmenheden (E6400 og M2400)

**⚠ ADVARSEL:** Før du starter på følgende procedure, skal du følge sikkerhedsanvisningerne, som fulgte med din computer.

1. Følg procedurerne i [Før du håndterer computeren](#).
2. Fjern bunddækslet (se [Fjernelse af basisenhedens bund](#)).
3. Tag hængseldækslerne af (se [Fjernelse af hængseldækslerne](#)).
4. Fjern og adskil skærmerkablet og de trådløse kabler (WLAN, WWAN og WPAN). Anbring alle kablerne bag laptop'en efter adskillelse.
5. Fjern M2,5 x 5 mm skruen fra hvert hængsel.

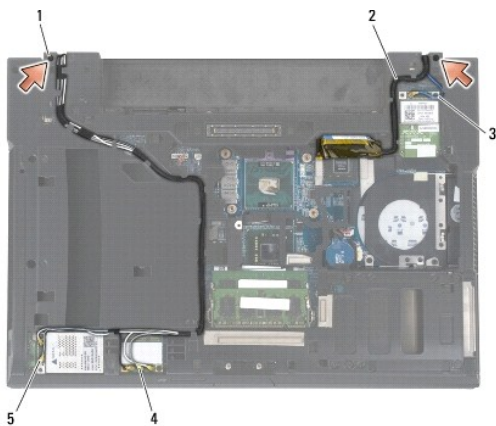

1	M2,5 x 5 mm skruer (2)	2	skærmkabel
3	WPAN-kabel	4	WLAN-kabel
5	WWAN-kabel		

6. Vend computeren med bunden nedad.
7. Åbn skærmen til 90 grader, og løft skærmenheden af basisenheden.

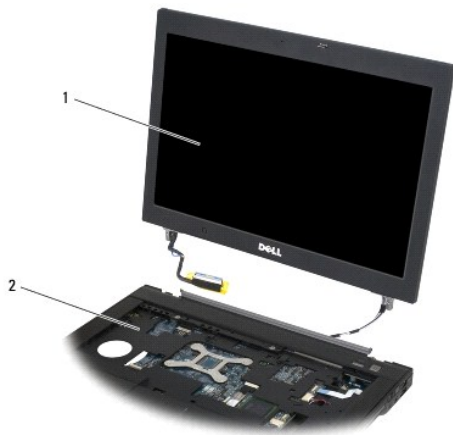

1	skærmsæt	2	basisenhed
---	----------	---	------------

---

## Genmontering af skærmenhed (E6400 og M2400)

**⚠ ADVARSEL:** Før du starter på følgende procedure, skal du følge sikkerhedsanvisningerne, som fulgte med din computer.

1. Anbring kablerne på skærmenheden væk fra basisenheden.
2. Flugt skærnhængslerne med hullerne i computerens bund, og sænk derefter skærmen på plads.
3. Luk skærmen, og vend computeren om.
4. Gennemfør skærmkablet og de trådløse (WLAN, WWAN og WPAN) kabler. Anbring kablerne under hver tap i deres respektive gennemføringskanaler, inklusive tapperne bag på basisenheden.
5. Tilslut antennekablerne til deres respektive kort afhængigt af kortene i computerkonfigurationen.  
For WWAN: se [Genmontering af et WWAN-kort](#).  
For WPAN: se [Genmontering af et WPAN \(UWB/BT\)-kort](#).  
For WLAN: se [Genmontering af WLAN/WiMax-kortet](#).  
Anbring eventuelt ubrugt antennekabel i kabelholderne i basisenheden ved siden af kortåbningen.
6. Sæt skærnkablet i skærnkablets stik på systemkortet.
7. Sæt de to M2,5 x 5 mm skruer på hængslerne igen.
8. Genmonter hængseldækslerne (se [Genmontering af hængseldækslerne](#)).
9. Sæt bunddækslet på igen (se [Genmontering af basisenhedens bund](#)).
10. Følg procedurerne i [Når arbejdet på computeren er udført](#).

---

## Fjernelse af skærmenheden (E6400 ATG)

**⚠ ADVARSEL:** Før du starter på følgende procedure, skal du følge sikkerhedsanvisningerne, som fulgte med din computer.

1. Følg procedurerne i [Før du håndterer computeren](#).

2. Fjern bunddækslet (se [Fjernelse af basisenhedens bund](#)).
3. Tag hængseldækslerne af (se [Fjernelse af hængseldækslerne](#)).
4. Fjern og adskil skærmkablet, kablet til den trykfølsomme skærm og de trådløse kabler (WLAN, WWAN og WPAN). Anbring alle kablerne bag laptop'en efter adskillelse.
5. Fjern de to M2,5 x 5 mm skruer fra hængslerne.

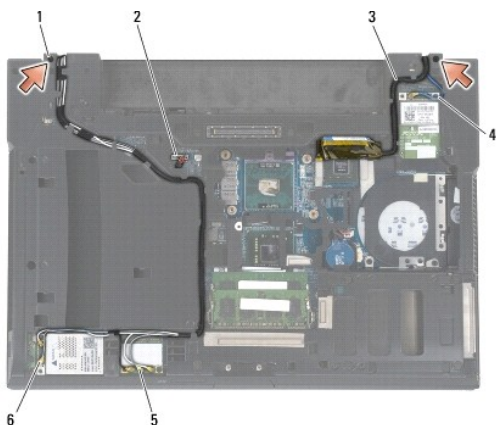

1	M2,5 x 5 mm skruer (2)	2	kabel til trykfølsom skærm
3	skærmkabel	4	WPAN-kabel
5	WLAN-kabel	6	WWAN-kabel

6. Vend computeren med bunden nedad.
7. Åbn skærmen til 90 grader, og løft skærmenheden af basisenheden.

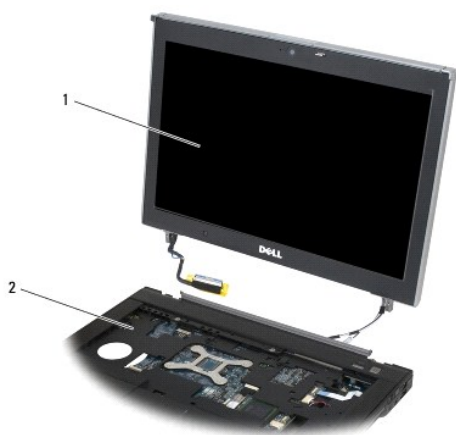

1	skærmsæt	2	basisenhed
---	----------	---	------------

## Fjernelse af skærmenheden (E6400 ATG)

**⚠ ADVARSEL:** Før du starter på følgende procedure, skal du følge sikkerhedsanvisningerne, som fulgte med din computer.

1. Anbring kablerne på skærmenheden væk fra basisenheden.
2. Flugt skærmhængslerne med hullerne i computerens bund, og sænk derefter skærmen på plads.
3. Luk skærmen, og vend computeren om.
4. Gennemfør skærmmkablet, kablet til den trykfølsomme skærm og de trådløse (WLAN, WWAN og WPAN) kabler. Anbring kablerne under hver tap i deres respektive gennemføringskanaler, inklusive tapperne bag på basisenheden.
5. Tilslut antennekablerne til deres respektive kort afhængigt af kortene i computerkonfigurationen.  
For WWAN: se [Genmontering af et WWAN-kort](#).  
For WPAN: se [Genmontering af et WPAN \(UWB/BT\)-kort](#).  
For WLAN: se [Genmontering af WLAN/WiMax-kortet](#).  
Anbring eventuelt ubrugt antennekabel i kabelholderne i basisenheden ved siden af kortåbningen.
6. Tilslut skærmmkablet til skærmmkabelstikket på systemkortet.
7. Tilslut kablet til den trykfølsomme skærm til stikket for den trykfølsomme skærm på systemkortet.
8. Sæt de to M2,5 x 5 mm skruer på hængslerne igen.
9. Genmonter hængseldækslerne (se [Genmontering af hængseldækslerne](#)).
10. Sæt bunddækslet på igen (se [Genmontering af basisenhedens bund](#)).
11. Følg procedurerne i [Når arbejdet på computeren er udført](#).

---

## Fjernelse af skærmrammen (E6400 og M2400)

 **ADVARSEL:** Før du starter på følgende procedure, skal du følge sikkerhedsanvisningerne, som fulgte med din computer.

1. Følg procedurerne i [Før du håndterer computeren](#).
  2. Fjern bunddækslet (se [Fjernelse af basisenhedens bund](#)).
  3. Tag hængseldækslerne af (se [Fjernelse af hængseldækslerne](#)).
  4. Fjern skærmsættet (se [Fjernelse af skærmenheden \(E6400 og M2400\)](#)).
-  **BEMÆRK:** Fjernelse af skærmrammen fra skærmen kræver ekstrem forsigtighed for at undgå at beskadige rammen. Man skal være særligt opmærksom på hjørnerne, især for rammer, der anvendes med LED-skærme. Følg de nummererede pile i den efterfølgende illustration for at løsne skærmmklemmerne i den rigtige rækkefølge.
5. Du begynder ved midten af rammens højre side, skubber rammen ud eller væk fra skærmen og trækker derefter op i rammen for at løsne rammens sideklemmer. Se pilene, der er mærket "1", i den efterfølgende illustration.
  6. Rammens øverste højre hjørne skubbes ud for at løsne rammens hjørneklemme. Se pilen, der er mærket "2", i den efterfølgende illustration.
  7. Det nederste højre hjørne skubbes ud med en vis kraft og trækkes derefter forsigtigt op for at løsne rammens hjørneklemme. Se pilene, der er mærket "3", i den efterfølgende illustration.
  8. Ved rammens bund skal du skubbe ind mod skærmen, begyndende med den nederste højre hjørneklemme, derefter den midterste klemme i bunden og til sidst den nederste venstre hjørneklemme. Se pilene, der er mærket "4" til "6" i den efterfølgende illustration.
  9. Du begynder ved rammens side, skubber rammen ud eller væk fra midten af skærmen og trækker derefter op i rammen for at løsne side- og hjørneklemmerne på rammen. Se pilene, der er mærket "7", i den efterfølgende illustration.
  10. Ved rammens top skal du skubbe ind mod skærmen for at løsne klemmerne langs rammens top. Se pilene, der er mærket "8", i den efterfølgende illustration.

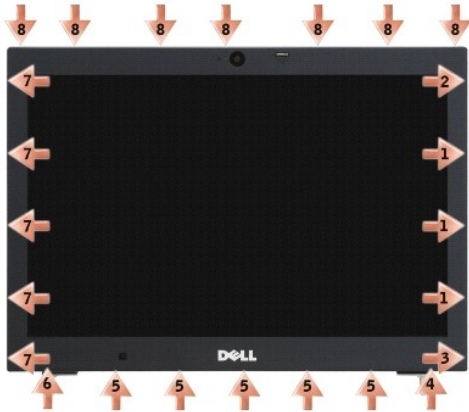

11. Når alle klemmer er løsnet, løfter du rammen ud af skærmenheden.

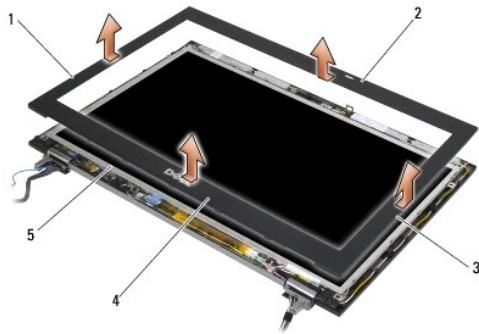

1	skærmmrammens højre side	2	skærmmrammens overside
3	skærmmrammens venstre side	4	skærmmrammens bund
5	skærmpanel		

## Genmontering af skærmmrammen (E6400 og M2400)

**⚠ ADVARSEL:** Før du starter på følgende procedure, skal du følge sikkerhedsanvisningerne, som fulgte med din computer.

1. Anbring låsekrogen på skærmen ud for den lille rektangulære åbning på skærmmrammen.

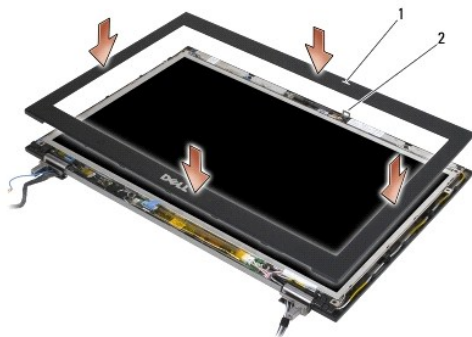

1	åbning i skærmrammen	2	låsekrog på skærmen
---	----------------------	---	---------------------

2. Skub samtidig på højre og venstre side af rammen for at aktivere rammens sideklemmer.
3. Træk samtidig ud på rammens top og bund for at aktivere rammens top- og bundklemmer.
4. Klik forsigtigt rammen på plads for at fastgøre den i skærmenheden.
5. Sæt skærmensættet igen (se [Genmontering af skærmenhed \(E6400 og M2400\)](#)).
6. Genmonter hængseldækslerne (se [Genmontering af hængseldækslerne](#)).
7. Sæt bunddækslet på igen (se [Genmontering af basisenhedens bund](#)).
8. Følg procedurerne i [Når arbejdet på computeren er udført](#).

## Fjernelse af skærmrammen (E6400 ATG)

**⚠ ADVARSEL:** Før du starter på følgende procedure, skal du følge sikkerhedsanvisningerne, som fulgte med din computer.

1. Følg procedurerne i [Før du håndterer computeren](#).
2. Fjern bunddækslet (se [Fjernelse af basisenhedens bund](#)).
3. Tag hængseldækslerne af (se [Fjernelse af hængseldækslerne](#)).
4. Fjern skærmsættet (se [Fjernelse af skærmenheden \(E6400 ATG\)](#)).

**➡ BEMÆRK:** Fjernelse af skærmrammen fra skærmen kræver ekstrem forsigtighed for at undgå at beskadige rammen. Man skal være særligt opmærksom på hjørnerne, især for rammer, der anvendes med LED-skærme. Følg de nummererede pile i den efterfølgende illustration for at løsne skærmerklemmerne i den rigtige rækkefølge.

5. Du begynder ved midten af rammens højre side, skubber rammen ud eller væk fra skærmen og trækker derefter op i rammen for at løsne rammens sideklemmer. Se pilene, der er mærket "1", i den efterfølgende illustration.
6. Rammens øverste højre hjørne skubbes ud for at løsne rammens hjørneklemme. Se pilen, der er mærket "2", i den efterfølgende illustration.
7. Det nederste højre hjørne skubbes ud med en vis kraft og trækkes derefter forsigtigt op for at løsne rammens hjørneklemme. Se pilene, der er mærket "3", i den efterfølgende illustration.
8. Ved rammens bund skal du skubbe ind mod skærmen, begyndende med den nederste højre hjørneklemme, derefter den midterste klemme i bunden og til sidst den nederste venstre hjørneklemme. Se pilene, der er mærket "4" til "6" i den efterfølgende illustration.
9. Du begynder ved rammens side, skubber rammen ud eller væk fra midten af skærmen og trækker derefter op i rammen for at løsne side- og hjørneklemmerne på rammen. Se pilene, der er mærket "7", i den efterfølgende illustration.
10. Ved rammens top skal du skubbe ind mod skærmen for at løsne klemmerne langs rammens top. Se pilene, der er mærket "8", i den efterfølgende illustration.

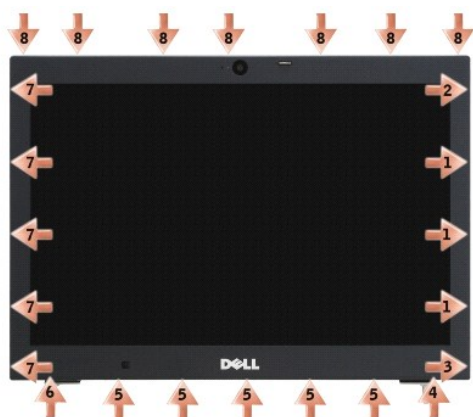

11. Når alle klemmer er løsnet, løfter du rammen ud af skærmenheden.

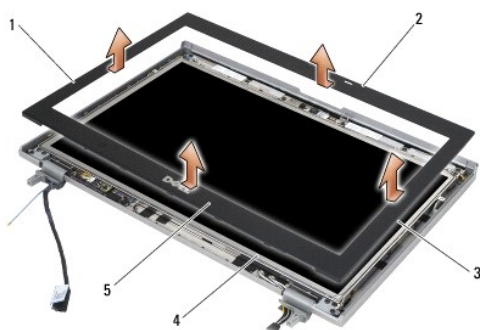

1 skærmmrammens højre side	2 skærmmrammens overside
3 skærmmrammens venstre side	4 skærmpanel
5 skærmmrammens bund	

## Genmontering af skærmmrammen (E6400 ATG)

**⚠ ADVARSEL:** Før du starter på følgende procedure, skal du følge sikkerhedsanvisningerne, som fulgte med din computer.

1. Anbring låsekrogen på skærmen ud for den lille rektangulære åbning på skærmmrammen.

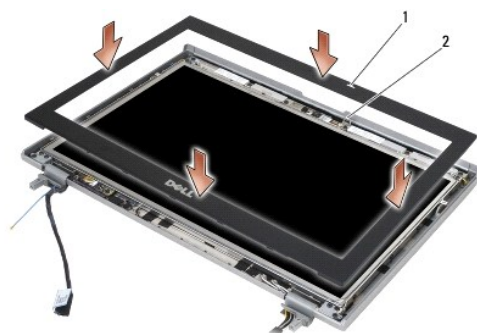

1	åbning i skærmrammen	2	låsekrog på skærmen
---	----------------------	---	---------------------

2. Skub samtidig på højre og venstre side af rammen for at aktivere rammens sideklemmer.
3. Træk samtidig ud på rammens top og bund for at aktivere rammens top- og bundklemmer.
4. Klik forsigtigt rammen på plads for at fastgøre den i skærmenheden.
5. Sæt skærmensættet i igen (se [Fjernelse af skærmenheden \(E6400 ATG\)](#)).
6. Genmonter hængseldækslerne (se [Genmontering af hængseldækslerne](#)).
7. Sæt bunddækslet på igen (se [Genmontering af basisenhedens bund](#)).
8. Følg procedurerne i [Når arbejdet på computeren er udført](#).

## Fjernelse af CCFL-skærm og beslag (E6400 og M2400)

**⚠ ADVARSEL:** Før du starter på følgende procedure, skal du følge sikkerhedsanvisningerne, som fulgte med din computer.

1. Følg procedurerne i [Før du håndterer computeren](#).
2. Fjern bunddækslet (se [Fjernelse af basisenhedens bund](#)).
3. Tag hængseldækslerne af (se [Fjernelse af hængseldækslerne](#)).
4. Fjern skærmsættet (se [Fjernelse af skærmenheden \(E6400 og M2400\)](#)).
5. Fjern skærmrammen (se [Fjernelse af skærmrammen \(E6400 og M2400\)](#)).
6. Fjern de to M2,5 x 5 mm skruer fra skærmen.
7. Løft skærmen ud af skærmafdækningen og læg forsigtigt skærmen på et bord. Vær omhyggelig med at undgå beskadigelser af skærmen fra hængsler og kabler på skærmafdækningen.
8. Tag omformer-baglyskablet ud af omformeren.

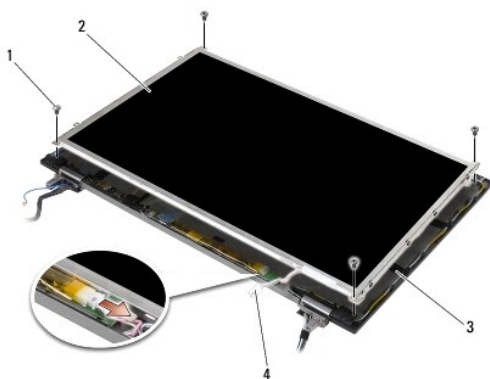

1	M2,5 x 5-mm skruer (4)	2	skærmpanel
3	skærmens afdækning	4	omformer-baglyskabel

9. Fjern skærmerkablet. Skub udløsertappene sammen og træk kablet ud af stikket.



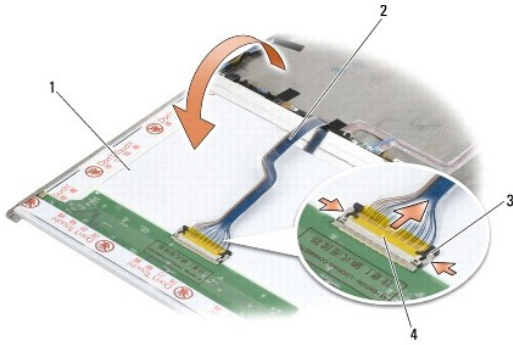

1 skærmens underside	2 skærmkabel
3 stikkets udløsertappe	4 skærmkabelstik

10. Fjern fire M2 x 3 mm skruer fra det højre beslag og fire M2 x 3 mm skruer fra det venstre beslag.

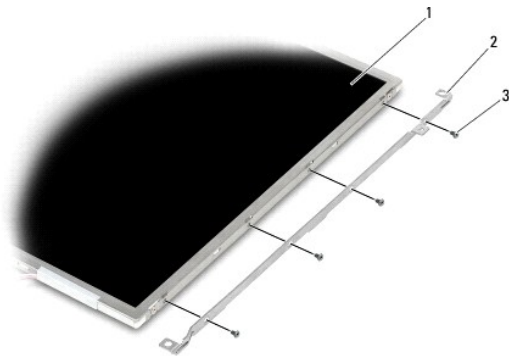

1 skærmpanel	2 beslag (2)
3 M2 x 3 mm skruer (8)	

## Genmontering af CCFL-skærm og beslag (E6400 og M2400)

**⚠ ADVARSEL:** Før du starter på følgende procedure, skal du følge sikkerhedsanvisningerne, som fulgte med din computer.

**🔧 NOTE:** Beslagene er mærket med "L" (venstre) og "R" (højre).

1. Genmonter de fire M2 x 3 mm skruer på det højre panel og de fire M2 x 3 mm skruer på det venstre beslag.
2. Anbring skærmen med forsiden nedad på bordet foran skærmafdekningen.
3. Tilslut baglyskablet til omformeren.
4. Forbind skærmkablet til stikket bag på skærmpanelet.
5. Anbring skærmen i skærmafdekningen. Anvend justeringsstifterne i skærmafdekningen til at anbringe hvert beslag korrekt.
6. Genmonter de fire M2,5 x 5 mm skruer, der fastgør skærmen til skærmafdekningen.
7. Sæt skærmmrammen på igen (se [Genmontering af skærmmrammen \(E6400 og M2400\)](#)).

- Sæt skærmsættet i igen (se [Genmontering af skærmenhed \(E6400 og M2400\)](#)).
- Genmonter hængseldækslerne (se [Genmontering af hængseldækslerne](#)).
- Sæt bunddækslet på igen (se [Genmontering af basisenhedens bund](#)).
- Følg procedurerne i [Når arbejdet på computeren er udført](#).

## Fjernelse af LED-skærm og beslag (E6400 og M2400)

**⚠ ADVARSEL:** Før du starter på følgende procedure, skal du følge sikkerhedsanvisningerne, som fulgte med din computer.

- Følg procedurerne i [Før du håndterer computeren](#).
- Fjern bunddækslet (se [Fjernelse af basisenhedens bund](#)).
- Tag hængseldækslerne af (se [Fjernelse af hængseldækslerne](#)).
- Fjern skærmsættet (se [Fjernelse af skærmenheden \(E6400 og M2400\)](#)).
- Fjern skærrammen (se [Fjernelse af skærrammen \(E6400 og M2400\)](#)).
- Fjern de to M2,5 x 5 mm skruer fra skærmen.

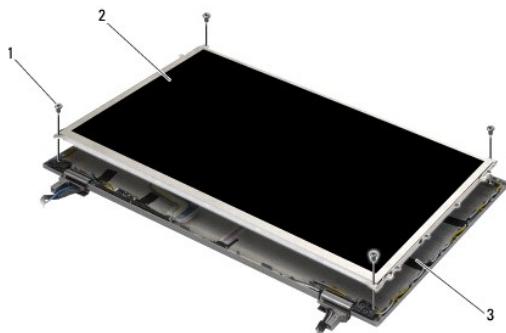

1	M2,5 x 5-mm skruer (4)	2	skærmpanel
3	skærmens afdækning		

- Løft skærmen ud af skærmafdækningen og læg forsigtigt skærmen på et bord. Vær omhyggelig med at undgå beskadigelser af skærmen fra hængsler og kabler på skærmafdækningen.
- Anvend træk-tappen til at udtage skærmkablet.

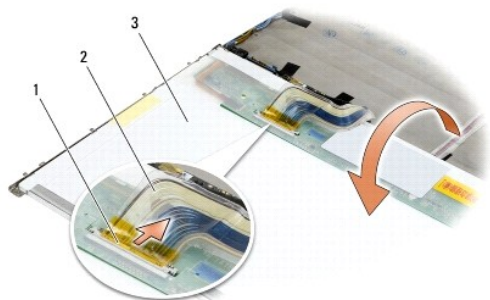

1	skærmerkabelstik	2	skærmerkabel
3	skærmens underside		

9. Fjern to M2 x 3 mm fra det højre beslag og to M2 x 3 mm skruer fra det venstre beslag.

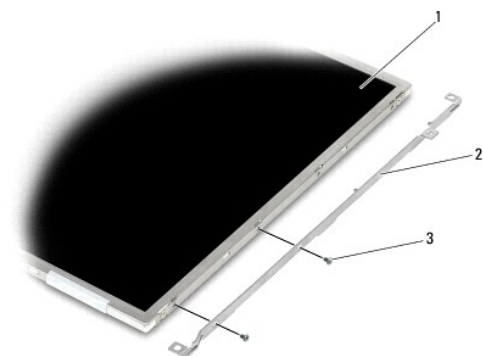

1	skærmpanel	2	beslag (2)
3	M2 x 3-mm skruer (4)		

---

## Genmontering af LED-skærm og beslag (E6400 og M2400)

**⚠ ADVARSEL:** Før du starter på følgende procedure, skal du følge sikkerhedsanvisningerne, som fulgte med din computer.

**🔧 NOTE:** Beslagene er mærket med "L" (venstre) og "R" (højre).

1. Genmonter de to M2 x 3 mm skruer på det højre panel og de to M2 x 3 mm skruer på det venstre beslag.
2. Forbind skærmerkablet til stikket bag på skærmpanelet.
3. Før skærmerkablet rundt om indhaket på skærmafdekningen, og sæt skærmen på plads.
4. Genmonter de fire M2,5 x 5 mm skruer, der fastgør skærmen til skærmafdekningen.
5. Sæt skærmmrammen på igen (se [Genmontering af skærmmrammen \(E6400 og M2400\)](#)).
6. Sæt skærmensættet i igen (se [Genmontering af skærmenhed \(E6400 og M2400\)](#)).
7. Genmonter hængseldækslerne (se [Genmontering af hængseldækslerne](#)).
8. Sæt bunddækslet på igen (se [Genmontering af basisenhedens bund](#)).
9. Følg procedurerne i [Når arbejdet på computeren er udført](#).

---

## Fjernelse af skærmen og beslagene (E6400 ATG)

**⚠ ADVARSEL:** Før du starter på følgende procedure, skal du følge sikkerhedsanvisningerne, som fulgte med din computer.

1. Følg procedurerne i [Før du håndterer computeren](#).
2. Fjern bunddækslet (se [Fjernelse af basisenhedens bund](#)).

3. Tag hængseldækslerne af (se [Fiernelse af hængseldækslerne](#)).
4. Fjern skærmsættet (se [Fiernelse af skærmenheden \(E6400 ATG\)](#)).
5. Fjern skærmrammen (se [Fiernelse af skærmrammen \(E6400 ATG\)](#)).
6. Fjern de to M2,5 x 5 mm skruer fra skærmen.

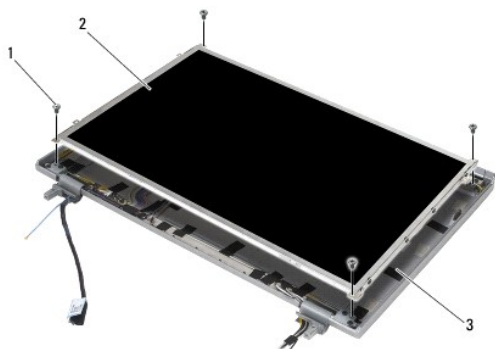

1	M2.5 x 5-mm skruer (4)	2	skærmpanel
3	skærmens afdækning		

7. Løft skærmen ud af skærmafdækningen, og læg skærmen på et bord.

**⚠ BEMÆRK:** Trykfølsomme skærme har et ekstra kabel (kabel til trykfølsom skærm) for tilslutning til en trykfølsom skærm. Ved en ikke-trykfølsom skærm skal kablet til den trykfølsomme skærm stadig være tapet til skærmafdækningen.

8. Fjern skærmkablet. Skub udløsertappene sammen, og træk kablet ud af stikket.
9. Ved trykfølsomme skærme skal kablet til den trykfølsomme skærm tages ud.

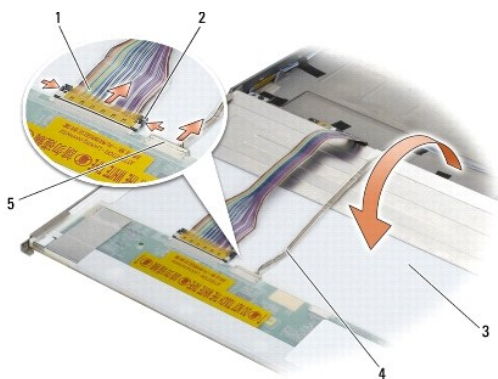

1	skærmkabel	2	skærmstikkets udløsertappe
3	skærmens underside	4	kabel til trykfølsom skærm (kun til trykfølsomme skærme)
5	stik til kabel til trykfølsom skærm (kun til trykfølsomme skærme)		

10. Fjern fire M2 x 3 mm fra det højre beslag og fire M2 x 3 mm skruer fra det venstre beslag.

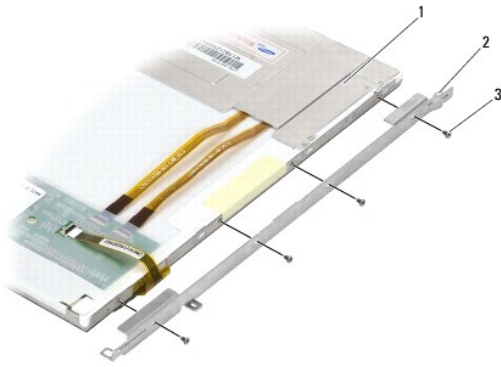

1	skærmpanel	2	beslag
3	M2 x 3 mm skruer (8)		

---

## Genmontering af skærmen og beslagene (E6400 ATG)

**⚠ ADVARSEL:** Før du starter på følgende procedure, skal du følge sikkerhedsanvisningerne, som fulgte med din computer.

**👉 BEMÆRK:** Vær forsigtig ved montering af beslagene på trykfølsomme skærme. Et kabel løber rundt om siden på den trykfølsomme skærm, og beslaget er monteret oven på kablet.

**📌 NOTE:** Beslagene er mærket med "L" (venstre) og "R" (højre).

1. Genmonter de fire M2 x 3 mm skruer på det højre skærmbeslag og de fire M2 x 3 mm skruer på det venstre skærmbeslag.
2. Anbring skærmen nedad på bordet foran skærmafdækningen.
3. Forbind skærmkablet til stikket bag på skærmpanelet.
4. Ved trykfølsomme skærme skal kablet til den trykfølsomme skærm tilsluttes stikket bag på skærmen.
5. Anbring skærmen i skærmafdækningen. Anvend justeringsstifterne i skærmafdækningen til at anbringe hvert beslag korrekt.
6. Genmonter de fire M2,5 x 5 mm skruer, der fastgør skærmen til skærmafdækningen.
7. Sæt skærmmrammen på igen (se [Genmontering af skærmmrammen \(E6400 ATG\)](#)).
8. Sæt skærmsættet i igen (se [Fjernelse af skærmenheden \(E6400 ATG\)](#)).
9. Genmonter hængseldækslerne (se [Genmontering af hængseldækslerne](#)).
10. Sæt bunddækslet på igen (se [Genmontering af basisenhedens bund](#)).
11. Følg procedurerne i [Når arbejdet på computeren er udført](#).

---

## Fjernelse af skærmomformeren (E6400 og M2400)

**⚠ ADVARSEL:** Før du starter på følgende procedure, skal du følge sikkerhedsanvisningerne, som fulgte med din computer.

1. Følg procedurerne i [Arbejde på computeren](#).
2. Fjern bunddækslet (se [Fjernelse af basisenhedens bund](#)).
3. Tag hængseldækslerne af (se [Fjernelse af hængseldækslerne](#)).
4. Fjern skærmsættet (se [Fjernelse af skærmenheden \(E6400 og M2400\)](#)).

5. Fjern skærmrammen (se [Fjernelse af skærmrammen \(E6400 og M2400\)](#)).
6. Fjern de to M2 x 3 mm skruer fra skærmomformeren.
7. Frakobl de to skærminverteringsstik.
8. Løft skærmomformeren ud af skærmens afdækning.

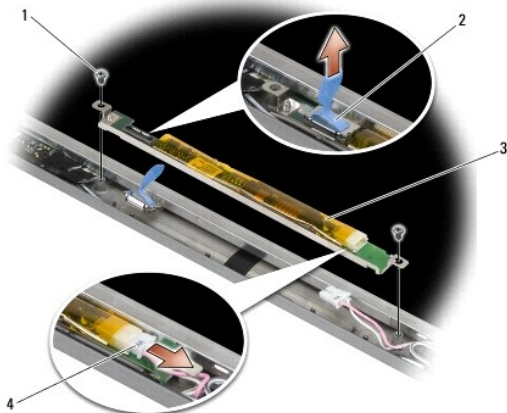

1	M2 x 3-mm skruer (2)	2	skærminverteringsstik
3	skærminverter	4	skærminverteringsstik

---

## Genmontering af skærmomformeren (E6400 og M2400)

**⚠ ADVARSEL:** Før du starter på følgende procedure, skal du følge sikkerhedsanvisningerne, som fulgte med din computer.

1. Sæt de to skærminverteringsstik i skærminverteringen.
2. Genmonter de to M2 x 3 mm skruer, der holder skærmomformeren fast.
3. Sæt skærmrammen på igen (se [Genmontering af skærmrammen \(E6400 og M2400\)](#)).
4. Sæt skærmensættet i igen (se [Genmontering af skærmenhed \(E6400 og M2400\)](#)).
5. Genmonter hængseldækslerne (se [Genmontering af hængseldækslerne](#)).
6. Sæt bunddækslet på igen (se [Genmontering af basisenhedens bund](#)).
7. Følg procedurerne i [Når arbejdet på computeren er udført](#).

---

## Fjernelse af skærmhængslerne (E6400 og M2400)

**⚠ ADVARSEL:** Før du starter på følgende procedure, skal du følge sikkerhedsanvisningerne, som fulgte med din computer.

**🔍 NOTE:** Skærmhængslerne er mærket med "L" (venstre) og "R" (højre).

1. Følg procedurerne i [Arbejde på computeren](#).
2. Fjern bunddækslet (se [Fjernelse af basisenhedens bund](#)).

3. Tag hængseldækslerne af (se [Fjernelse af hængseldækslerne](#)).
4. Fjern skærmsættet (se [Fjernelse af skærmenheden \(E6400 og M2400\)](#)).
5. Fjern skærrammen (se [Fjernelse af skærrammen \(E6400 og M2400\)](#)).
6. Fjern skærmen (se [Fjernelse af CCFL-skærm og beslag \(E6400 og M2400\)](#) eller [Fjernelse af LED-skærm og beslag \(E6400 og M2400\)](#)).
7. Fjern de to M2,5 x 5 mm skruer fra det højre hængsel og de to M2,5 x 5 mm skruer fra det venstre hængsel.
8. Før kablerne ud af hvert hængsel og fjern hængslet.

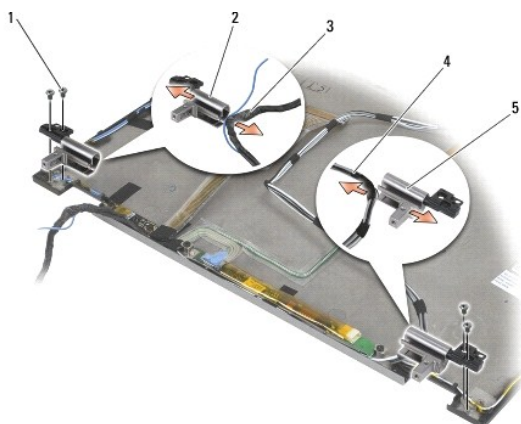

1	M2,5 x 5-mm skruer (4)	2	venstre hængsel
3	kabler i venstre hængsel	4	kabler i højre hængsel
5	højre hængsel		

## Genmontering af skærmhængslerne (E6400 and M2400)

**⚠ ADVARSEL:** Før du starter på følgende procedure, skal du følge sikkerhedsanvisningerne, som fulgte med din computer.

**📌 NOTE:** Skærmhængslerne er mærket med "L" (venstre) og "R" (højre).

1. Før kablerne ind i hvert hængsel og skub hængslet på skærmafdekningen. Anvend justeringstappene i skærmafdekningen til at anbringe hvert beslag.
2. Genmonter de to M2,5 x 5 mm skruer på det højre hængsel og de to M2,5 x 5 mm skruer på det venstre hængsel.
3. Genmonter skærmen (se [Genmontering af CCFL-skærm og beslag \(E6400 og M2400\)](#) eller [Genmontering af LED-skærm og beslag \(E6400 og M2400\)](#)).
4. Sæt skærrammen på igen (se [Genmontering af skærrammen \(E6400 og M2400\)](#)).
5. Sæt skærmsættet i igen (se [Genmontering af skærmenhed \(E6400 og M2400\)](#)).
6. Genmonter hængseldækslerne (se [Genmontering af hængseldækslerne](#)).
7. Sæt bunddækslet på igen (se [Genmontering af basisenhedens bund](#)).
8. Følg procedurerne i [Når arbejdet på computeren er udført](#).

## Fjernelse af skærmhængslerne (E6400 ATG)

**⚠ ADVARSEL:** Før du starter på følgende procedure, skal du følge sikkerhedsanvisningerne, som fulgte med din computer.

1. Følg procedurerne i [Arbejde på computeren](#).
2. Fjern bunddækslet (se [Fjernelse af basisenhedens bund](#)).
3. Tag hængseldækslerne af (se [Fjernelse af hængseldækslerne](#)).
4. Fjern skærmsættet (se [Fjernelse af skærmenheden \(E6400 ATG\)](#)).
5. Fjern skærmrammen (se [Fjernelse af skærmrammen \(E6400 ATG\)](#)).
6. Fjern skærmpanelet (se [Fjernelse af skærmen og beslagene \(E6400 ATG\)](#)).
7. Fjern de to M2,5 x 5 mm skruer fra det højre hængsel og de to M2,5 x 5 mm skruer fra det venstre hængsel.
8. Før kablerne ud af hvert hængsel og fjern hængslet.

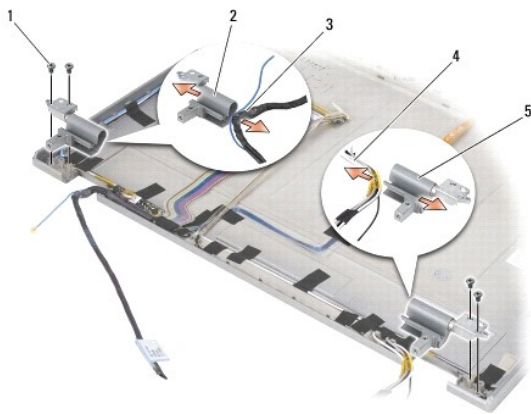

1	M2,5 x 5 mm skrue (4)	2	venstre hængsel
3	kabler i venstre hængsel	4	kabler i højre hængsel
5	højre hængsel		

## Genmontering af skærmhængslerne (E6400 ATG)

**⚠ ADVARSEL:** Før du starter på følgende procedure, skal du følge sikkerhedsanvisningerne, som fulgte med din computer.

**📌 NOTE:** Skærmhængslerne er mærket med "L" (venstre) og "R" (højre).

1. Før kablerne ind i hvert hængsel og skub hængslet på skærmafdekningen. Anvend justeringstappene i skærmafdekningen til at anbringe hvert beslag.
2. Genmonter de to M2,5 x 5 mm skruer på det højre hængsel og de to M2,5 x 5 mm skruer på det venstre hængsel.
3. Sæt skærmpanelet på igen (se [Genmontering af skærmen og beslagene \(E6400 ATG\)](#)).
4. Sæt skærmrammen på igen (se [Genmontering af skærmrammen \(E6400 ATG\)](#)).
5. Sæt skærmsættet i igen (se [Fjernelse af skærmenheden \(E6400 ATG\)](#)).
6. Genmonter hængseldækslerne (se [Genmontering af hængseldækslerne](#)).
7. Sæt bunddækslet på igen (se [Genmontering af basisenhedens bund](#)).
8. Følg procedurerne i [Når arbejdet på computeren er udført](#).



## Fjernelse af mikrofonkortet

**⚠ ADVARSEL:** Før du starter på følgende procedure, skal du følge sikkerhedsanvisningerne, som fulgte med din computer.

1. Følg procedurerne i [Før du håndterer computeren](#).
2. Fjern bunddækslet (se [Fjernelse af basisenhedens bund](#)).
3. Tag hængseldækslerne af (se [Fjernelse af hængseldækslerne](#)).
4. Fjern skærmenheden (se [Fjernelse af skærmenheden \(E6400 og M2400\)](#) eller [Fjernelse af skærmenheden \(E6400 ATG\)](#)).
5. Fjern skærmmrammen (se [Fjernelse af skærmmrammen \(E6400 og M2400\)](#) eller [Fjernelse af skærmmrammen \(E6400 ATG\)](#)).
6. Løft den lille stiktap på mikrofonkablet.
7. Løsn fastgøringsskruen og løft forsigtigt mikrofonkortet op i en vinkel og tag mikrofonkablet ud.

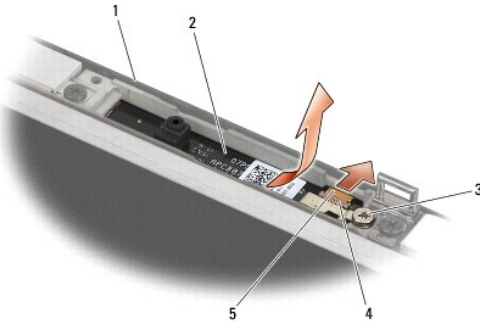

1	skærmens afdækning	2	mikrofonkort
3	fastgøringsskrue	4	stiktap
5	mikrofonkabel		

---

## Genmontering af mikrofonkortet

**⚠ ADVARSEL:** Før du starter på følgende procedure, skal du følge sikkerhedsanvisningerne, som fulgte med din computer.

1. Skub mikrofonkablets stik ind i stikfatningen på mikrofonkortet.
2. Luk tappen på stikket på mikrofonkortet.
3. Skub mikrofonkortet ind i en vinkel og få det til at flugte med indhakkets på skærmafdekningen.

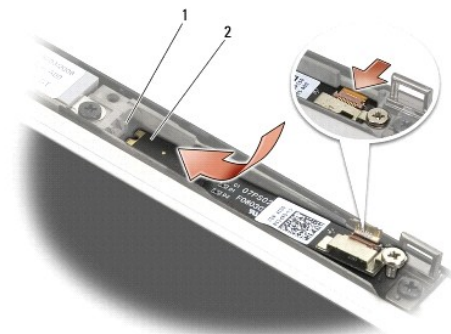

1 indhak på skærmafdekning 2 mikrofonkort

4. Spænd den M2 x 3 mm skrue, som fastgør mikrofonkortet til skærmafdekningen.
5. Genmonter skærmrammen (se [Genmontering af skærmrammen \(E6400 og M2400\)](#) eller [Genmontering af skærmrammen \(E6400 ATG\)](#)).
6. Genmonter skærmenheden (se [Genmontering af skærmenhed \(E6400 og M2400\)](#) eller [Genmontering af skærmrammen \(E6400 ATG\)](#)).
7. Genmonter hængseldækslerne (se [Genmontering af hængseldækslerne](#)).
8. Sæt bunddækslet på igen (se [Genmontering af basisenhedens bund](#)).
9. Følg procedurerne i [Når arbejdet på computeren er udført](#).

## Fjernelse af kamera- og mikrofonanordningen

**⚠ ADVARSEL:** Før du starter på følgende procedure, skal du følge sikkerhedsanvisningerne, som fulgte med din computer.

1. Følg procedurerne i [Før du håndterer computeren](#).
2. Fjern bunddækslet (se [Fjernelse af basisenhedens bund](#)).
3. Tag hængseldækslerne af (se [Fjernelse af hængseldækslerne](#)).
4. Fjern skærmenheden (se [Fjernelse af skærmenheden \(E6400 og M2400\)](#) eller [Fjernelse af skærmenheden \(E6400 ATG\)](#)).
5. Fjern skærmrammen (se [Fjernelse af skærmrammen \(E6400 og M2400\)](#) eller [Fjernelse af skærmrammen \(E6400 ATG\)](#)).
6. Løft den lille stiktap på kamera/mikrofonkablet.
7. Løsn fastgøringsskruen og løft forsigtigt kamera/mikrofonenheden op i en vinkel og tag kamera/mikrofonkablet ud.

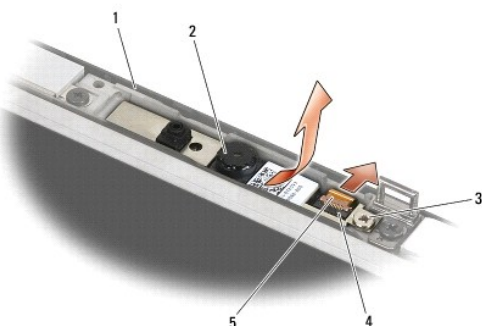

1	skærmens afdækning	2	kamera/mikrofonenhed
3	fastgøringsskrue	4	stiktap
5	kamera/mikrofonkabel		

## Isætning af kamera- og mikrofonanordningen

**⚠ ADVARSEL:** Før du starter på følgende procedure, skal du følge sikkerhedsanvisningerne, som fulgte med din computer.

1. Skub kamera/mikrofonkablets stik ind i stikfatningen på kamera/mikrofonenheden.
2. Luk tappen på stikket på kamera/mikrofonenheden.
3. Skub kamera/mikrofonenheden ind i en vinkel og få den til at flugte med indhakkets på skærmafdekningen.

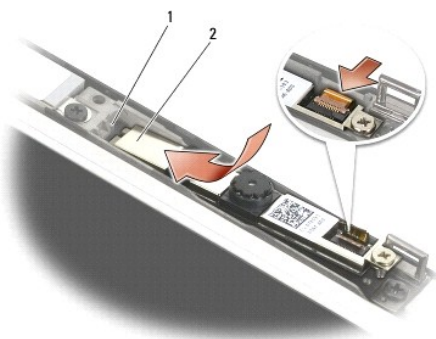

1	kamera/mikrofonenhed	2	indhak på skærmafdekning
---	----------------------	---	--------------------------

4. Spænd den M2 x 3 mm skrue, som fastgør kamera/mikrofonenheden til skærmafdekningen.
5. Genmonter skærmrammen (se [Genmontering af skærmrammen \(E6400 og M2400\)](#) eller [Genmontering af skærmrammen \(E6400 ATG\)](#)).
6. Genmonter skærmenheden (se [Genmontering af skærmenheden \(E6400 og M2400\)](#) eller [Genmontering af skærmrammen \(E6400 ATG\)](#)).
7. Genmonter hængseldækslerne (se [Genmontering af hængseldækslerne](#)).
8. Sæt bunddækslet på igen (se [Genmontering af basisenhedens bund](#)).
9. Følg procedurerne i [Når arbejdet på computeren er udført](#).

## Fjernelse af låsekrogsenheden

**⚠ ADVARSEL:** Før du starter på følgende procedure, skal du følge sikkerhedsanvisningerne, som fulgte med din computer.

1. Følg procedurerne i [Før du håndterer computeren](#).
2. Fjern bunddækslet (se [Fjernelse af basisenhedens bund](#)).
3. Tag hængseldækslerne af (se [Fjernelse af hængseldækslerne](#)).
4. Fjern skærmenheden (se [Fjernelse af skærmenheden \(E6400 og M2400\)](#) eller [Fjernelse af skærmenheden \(E6400 ATG\)](#)).

5. Fjern skærmrammen (se [Fjernelse af skærmrammen \(E6400 og M2400\)](#) eller [Fjernelse af skærmrammen \(E6400 ATG\)](#)).
6. Fjern M2,5 x 5 mm skruen, og drej låsekrogsenheden ud af skærmafdekningen.

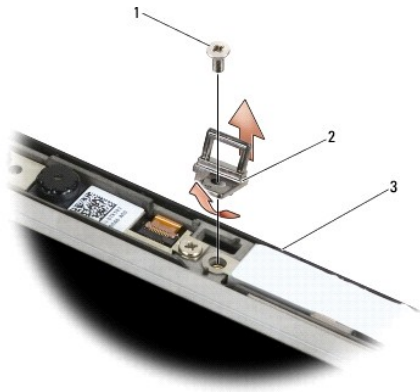

1	M2,5 x 5 mm skrue	2	låsekrogsenhed
3	skærmens afdækning		

---

## Genmontering af låsekrogsenheden

**⚠ ADVARSEL:** Før du starter på følgende procedure, skal du følge sikkerhedsanvisningerne, som fulgte med din computer.

1. Drej låsekrogen ind i skærmafdekningen.
2. Spænd den M2,5 x 5 mm skrue, som fastgør låsekrogsenheden til skærmafdekningen.
3. Genmonter skærmrammen (se [Genmontering af skærmrammen \(E6400 og M2400\)](#) eller [Genmontering af skærmrammen \(E6400 ATG\)](#)).
4. Genmonter skærmenheden (se [Genmontering af skærmenheden \(E6400 og M2400\)](#) eller [Fjernelse af skærmenheden \(E6400 ATG\)](#)).
5. Genmonter hængseldækslerne (se [Genmontering af hængseldækslerne](#)).
6. Sæt bunddækslet på igen (se [Genmontering af basisenhedens bund](#)).
7. Følg procedurerne i [Når arbejdet på computeren er udført](#).

---

## Fjernelse af skærmafdekningen

**⚠ ADVARSEL:** Før du starter på følgende procedure, skal du følge sikkerhedsanvisningerne, som fulgte med din computer.

1. Følg procedurerne i [Før du håndterer computeren](#).
2. Fjern bunddækslet (se [Fjernelse af basisenhedens bund](#)).
3. Tag hængseldækslerne af (se [Fjernelse af hængseldækslerne](#)).
4. Fjern skærmenheden (se [Fjernelse af skærmenheden \(E6400 og M2400\)](#) eller [Fjernelse af skærmenheden \(E6400 ATG\)](#)).
5. Fjern skærmrammen (se [Fjernelse af skærmrammen \(E6400 og M2400\)](#) eller [Fjernelse af skærmrammen \(E6400 ATG\)](#)).

**📌 NOTE:** Det er ikke nødvendigt at fjerne beslagene fra skærmene i det næste trin.

6. Fjern skærmen fra skærmafdækningen (se [Fjernelse af CCFL-skærm og beslag \(E6400 og M2400\)](#), [Fjernelse af LED-skærm og beslag \(E6400 og M2400\)](#) eller [Fjernelse af skærmen og beslagene \(E6400 ATG\)](#)).
- 

## Genmontering af skærmafdækningen

 **ADVARSEL:** Før du starter på følgende procedure, skal du følge sikkerhedsanvisningerne, som fulgte med din computer.

1. Fjern tapen fra de kabler, der er tapet fast på skærmafdækningen.
  2. Genmonter skærmen (se [Genmontering af CCFL-skærm og beslag \(E6400 og M2400\)](#), [Genmontering af LED-skærm og beslag \(E6400 og M2400\)](#) eller [Genmontering af skærmen og beslagene \(E6400 ATG\)](#)).
  3. Genmonter skærrammen (se [Genmontering af skærrammen \(E6400 og M2400\)](#) eller [Genmontering af skærrammen \(E6400 ATG\)](#)).
  4. Genmonter skærmenheden (se [Genmontering af skærmenhed \(E6400 og M2400\)](#) eller [Fjernelse af skærmenheden \(E6400 ATG\)](#)).
  5. Genmonter hængseldækslerne (se [Genmontering af hængseldækslerne](#)).
  6. Sæt bunddækslet på igen (se [Genmontering af basisenhedens bund](#)).
  7. Følg procedurerne i [Når arbejdet på computeren er udført](#).
- 

[Tilbage til Indholdsfortegnelse](#)

## Blæser

Servicehåndbog til Dell™ Latitude™ E6400 og E6400 ATG og Mobile Workstation Precision™ M2400

- [Fjernelse af blæseren](#)
- [Udskiftning af blæseren](#)

---

### Fjernelse af blæseren

**⚠ ADVARSEL:** Før du starter på følgende procedure, skal du følge sikkerhedsanvisningerne, som fulgte med din computer.

1. Følg procedurerne i [Før du håndterer computeren](#).
2. Fjern bunddækslet (se [Fjernelse af basisenhedens bund](#)).
3. Fjern de to M2,5 x 5 mm skruer, der fastgør blæseren til processorens varmeafledningsplade.
4. Fjern blæserkablet fra systemkortet.
5. Løft blæseren op i en 45 graders vinkel, og træk den væk fra flappen på processorens varmeafledningsplade for at fjerne den.

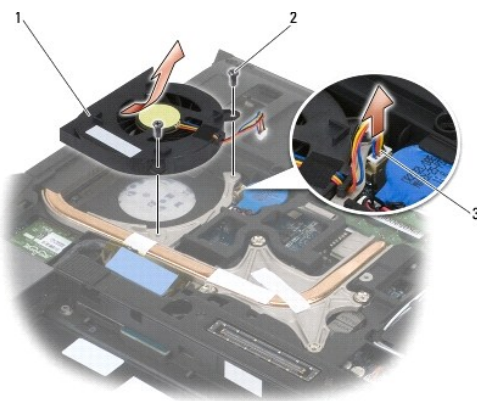

1	blæser	2	M2,5 x 5 mm skruer (2)
3	blæserkabel		

---

### Udskiftning af blæseren

**⚠ ADVARSEL:** Før du starter på følgende procedure, skal du følge sikkerhedsanvisningerne, som fulgte med din computer.

1. Løft flappen på varmeafledningspladen og indsæt blæseren i en vinkel.
2. Få skruehullerne i blæseren til at flugte med skruehullerne i processorens varmeafledningsplade.
3. Genmonter de to M2,5 x 5 mm skruer for at fastgøre blæseren til processorens varmeafledningsplade.
4. Tilslut blæserkablet til systemkortet.
5. Sæt bunddækslet på igen (se [Fjernelse af basisenhedens bund](#)).
6. Følg procedurerne i [Når arbejdet på computeren er udført](#).

---

[Tilbage til Indholdsfortegnelse](#)

[Tilbage til Indholdsfortegnelse](#)

## FCM

### Servicehåndbog til Dell™ Latitude™ E6400 og E6400 ATG og Mobile Workstation Precision™ M2400

- [Fjernelse af et FCM fra WWAN/FCM-slotten](#)
- [Fjernelse af et FCM fra WWAN/UWB/FCM-slotten](#)
- [Genmontering af et FCM](#)

**⚠ ADVARSEL:** Inden du starter på nogen af fremgangsmåderne i dette afsnit, skal du følge de sikkerhedsinstruktioner, der fulgte med computeren.

FCM kendes også under navnene Intel® Turbo Memory og Intel Flash Cache Logic Chip Mini-card. Du kan installere et FCM i enten WWAN/FCM-kortstikket eller WPAN/UWB/FCM-kortstikket.

**🔧 NOTE:** Dette modul er kun kompatibelt med Microsoft® Windows Vista® operativsystemet.

## Fjernelse af et FCM fra WWAN/FCM-slotten

1. Følg procedurerne i [Før du håndterer computeren](#).
2. Fjern bunddækslet (se [Fjernelse af basisenhedens bund](#)).
3. Fjern M2 x 3 mm skruen. FCM'et skubbes ud i en 45 graders vinkel.
4. Træk FCM'et ud af kortstikket på systemkortet.

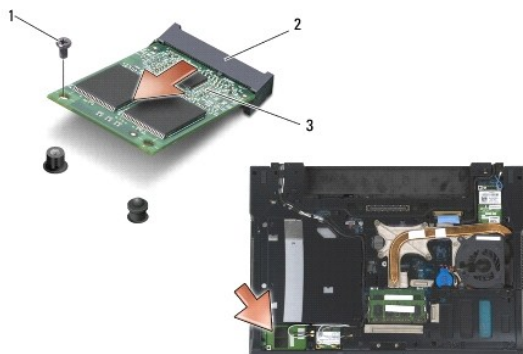

1	M2 x 3 mm skrue	2	kortstik
3	FCM		

## Fjernelse af et FCM fra WWAN/UWB/FCM-slotten

1. Følg procedurerne i [Arbejde på computeren](#).
2. Fjern bunddækslet (se [Fjernelse af basisenhedens bund](#)).
3. Fjern M2,5 x 5 mm skruen fra det venstre hængseldæksel og skub det frem, løft det og fjern det.
4. Fjern M2 x 3 mm skruen. FCM'et skubbes ud i en 45 graders vinkel.
5. Træk FCM'et ud af kortstikket på systemet.



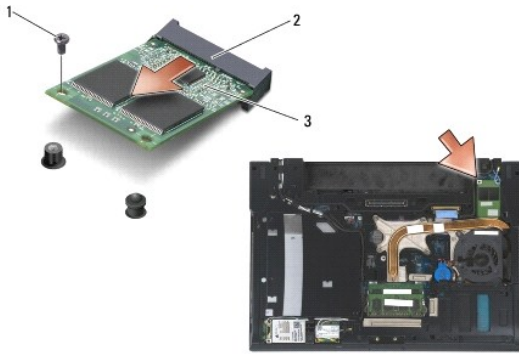

1	M2 x 3 mm skrue	2	kortstik
3	FCM		

## Genmontering af et FCM

- ➔ **BEMÆRK:** Ved installation af dette modul skal du sørge for, at der ikke er antennekabler under kortet. Anbring antennekablerne i holderne ved siden af modulet. Installation af modulet oven på disse antennekabler kan beskadige computeren.
- ➔ **BEMÆRK:** Stikkene er affasede, så de ikke kan indsættes forkert. Hvis du mærker modstand, skal du kontrollere stikkene på modulet og systemkortet og rette modulet ind igen.
- ➔ **BEMÆRK:** Et FCM kan installeres i WWAN/FCM-kortstikket eller WPAN/UWB/FCM-kortstikket. Anvend det kortstik, som er til rådighed. Hvis begge er til rådighed, bør du anvende WWAN/FCM-kortstikket, som er lettere at komme til.

1. Skub FCM'et ind i kortstikket på systemkortet.
2. Tryk FCM'et ned og hold det på plads.
3. Sæt M2 x 3 mm skruen i.
4. Fastgør de trådløse kabler:

Hvis du installerer FCM i WWAN/FCM-slotten, skal du anbringe det grå/sorte og det grå/hvide antennekabel i holderen ved siden af modulet.

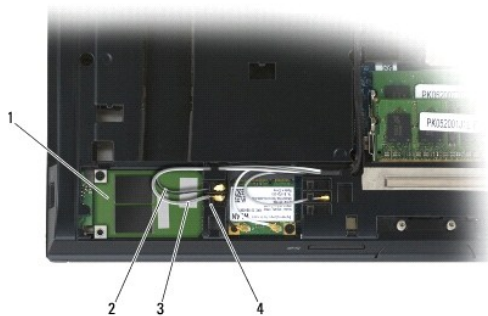

1	FCM	2	gråt/sort antennekabel
3	gråt/hvidt antennekabel	4	holder ved modul

Hvis du installerer FCM i WWAN/UWB/FCM-slotten, skal du anbringe det blå antennekabel i holderen ved siden af modulet.

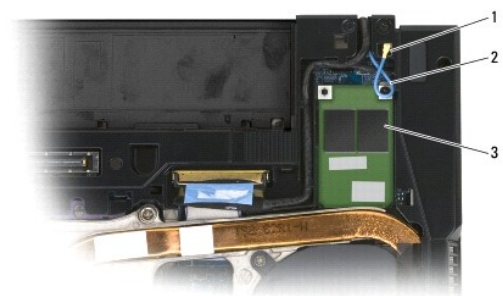

1	holder ved modul	2	blåt antennekabel
3	FCM		

5. Sæt bunddækslet på igen (se [Genmontering af basisenhedens bund](#)).
6. Følg procedurerne i [Når arbejdet på computeren er udført](#).

---

[Tilbage til Indholdsfortegnelse](#)

[Tilbage til Indholdsfortegnelse](#)

## Harddisk

Servicehåndbog til Dell™ Latitude™ E6400 og E6400 ATG og Mobile Workstation Precision™ M2400

- [Fjernelse af harddisken](#)
- [Isætning af harddisken](#)
- [Fjernelse af 1,8" harddisk \(E6400 ATG\)](#)
- [Genmontering af 1,8" harddisk \(E6400 ATG\)](#)
- [Fjernelse af den modulære harddisk](#)
- [Genmontering af den modulære harddisk](#)

 **NOTE:** Dell garanterer ikke kompatibilitet og yder ikke support for harddiske, der er købt fra andre leverandører end Dell.

## Fjernelse af harddisken

 **ADVARSEL:** Inden du starter på nogen af fremgangsmåderne i dette afsnit, skal du følge de sikkerhedsinstruktioner, der fulgte med computeren.

 **ADVARSEL:** Rør ikke harddiskens metalkabinet, hvis du fjerner harddisken fra computeren, mens disken er varm.

 **BEMÆRK:** For at undgå datatab skal du slukke computeren, inden du fjerner harddisken. Fjern ikke harddisken, mens computeren er tændt eller i dvaletilstand.

 **BEMÆRK:** Harddiske er meget skrøbelige. Vær forsigtig, når du håndterer harddisken.

1. Følg procedurerne i [Før du håndterer computeren](#).
2. Luk skærmen, og vend computeren om.
3. Fjern de to M3 x 3 mm skruer.
4. Træk harddisken ud af basisenheden.

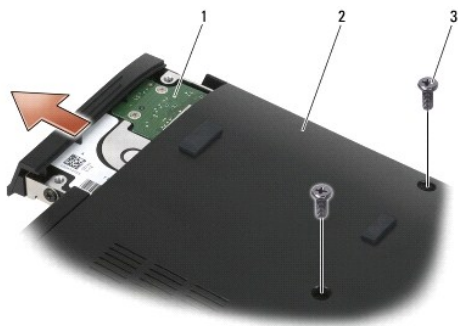

1	harddisk	2	basisenhedens bund
3	M3 x 3 mm skruer (2)		

5. Fjern M3 x 3 mm skruen på harddiskens ramme.
6. Fjern harddiskens ramme.

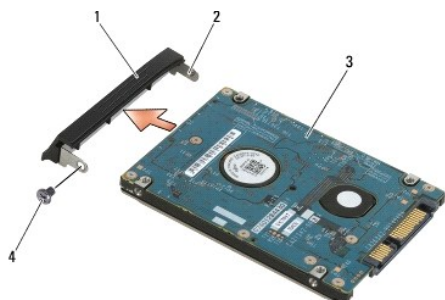

1	harddiskens ramme	2	tap på rammebeslag
3	harddisk	4	M3 x 3 mm skrue

---

## Isætning af harddisken

**⚠ ADVARSEL:** Inden du starter på nogen af fremgangsmåderne i dette afsnit, skal du følge de sikkerhedsinstruktioner, der fulgte med computeren.

**👉 BEMÆRK:** Harddiske er meget skrøbelige. Vær forsigtig, når du håndterer harddisken.

**👉 BEMÆRK:** Skub harddisken på plads med et fast, jævnt fordelt tryk. For kraftigt tryk kan resultere i skade på stikket.

1. Anbring harddisken med mærkatet nedad.
2. Anbring tappen på den ene side af rammen i hullet på harddisken.
3. På den anden side af rammen skal du genmontere den M3 x 3 mm skrue, der fastgør rammen til harddisken.
4. Skub harddisken ind i harddiskbåsen.
5. Genmonter de to M3 x 3 mm skruer, der fastgør harddisken til basisenheden.
6. Følg procedurerne i [Når arbejdet på computeren er udført](#).
7. Installer operativsystemet, drivere og hjælpeprogrammer på computeren efter behov. Yderligere oplysninger findes i *Opsætning og hurtig referenceguide, som fulgte med computeren, eller på [support.dell.com](http://support.dell.com).*

---

## Fjernelse af 1,8" harddisk (E6400 ATG)

**⚠ ADVARSEL:** Inden du starter på nogen af fremgangsmåderne i dette afsnit, skal du følge de sikkerhedsinstruktioner, der fulgte med computeren.

**⚠ ADVARSEL:** Rør ikke harddiskens metalkabinet, hvis du fjerner harddisken fra computeren, mens disken er varm.

**👉 BEMÆRK:** For at undgå datatab skal du slukke computeren, inden du fjerner harddisken. Fjern ikke harddisken, mens computeren er tændt eller i dvaletilstand.

**👉 BEMÆRK:** Harddiske er meget skrøbelige. Vær forsigtig, når du håndterer harddisken.

1. Følg procedurerne i [Arbejde på computeren](#).
2. Luk skærmen, og vend computeren om.
3. Fjern de to M3 x 3 mm skruer.
4. Træk harddisken ud af basisenheden.

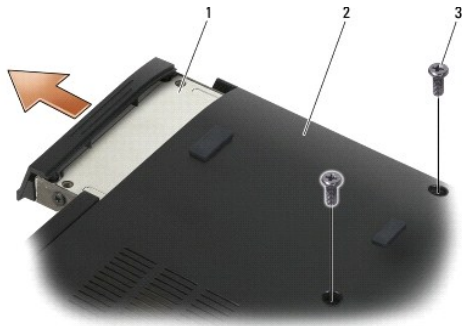

1	harddisk	2	basisenhedens bund
3	M3 x 3 mm skruer (2)		

5. Fjern M3 x 3 mm skruen på harddiskens ramme.
6. Fjern harddiskens ramme.

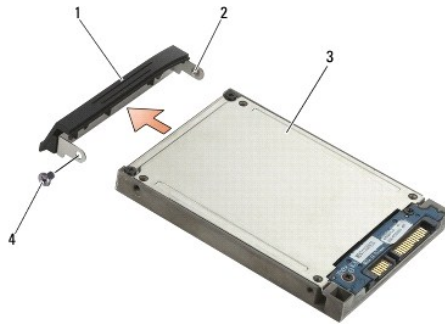

1	harddiskens ramme	2	tap på rammebeslag
3	harddisk	4	M3 x 3 mm skrue

7. Fjern de to M2,5 x 5 mm skruer fra harddiskholderens dæksel.
8. Løft dækslet op i en vinkel og træk dækslets tappe ud fra holderen.

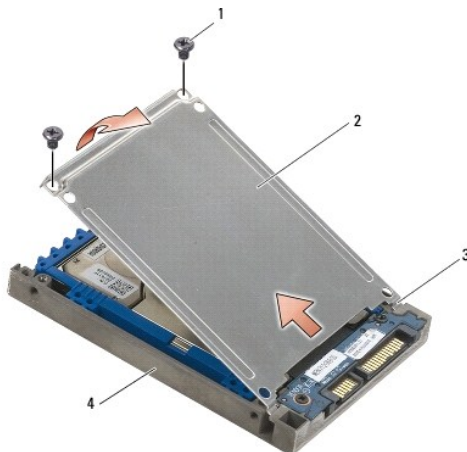

1	M2,5 x 5 mm skruer (2)	2	dæksel
3	tapper (2)	4	harddiskholder

9. Løft harddisken op i en vinkel og træk den ud fra stikket i harddiskholderen.

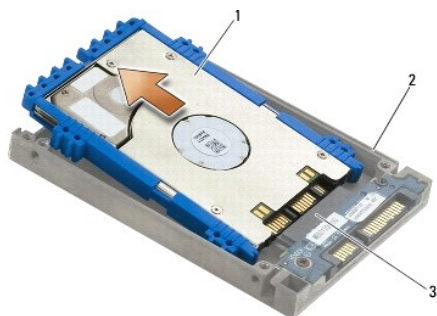

1	harddisk	2	harddiskholder
3	stik		

10. Træk ud i siderne på den blå støbjælke for at fjerne den fra harddisken.

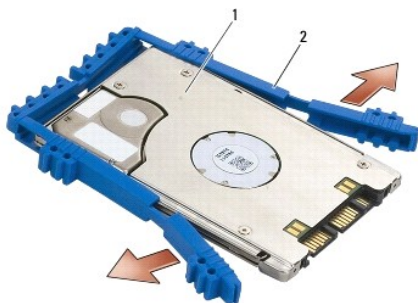

1	harddisk	2	blå støbjælke
---	----------	---	---------------

## Genmontering af 1,8" harddisk (E6400 ATG)

**⚠ ADVARSEL:** Inden du starter på nogen af fremgangsmåderne i dette afsnit, skal du følge de sikkerhedsinstruktioner, der fulgte med computeren.

**➡ BEMÆRK:** Harddiske er meget skrøbelige. Vær forsigtig, når du håndterer harddisken.

**➡ BEMÆRK:** Skub harddisken på plads med et fast, jævnt fordelt tryk. For kraftigt tryk kan resultere i skade på stikket.

**➡ BEMÆRK:** Oversiden og undersiden på den blå stødstang er forskellige. Oversiden er flad med små kanter, og bunden har udstikkende kanter. Når den blå stødstang genmonteres omkring harddisken, skal du sikre, at oversiden vender opad. Ellers vil dækslet ikke lukke helt omkring harddiskholderen.

1. Hold stødbjælkens overside opad og anbring enden af den blå stødbjælke mod harddisken ved enden modsat stikket og omslut harddiskens to sider med den blå stødbjælke.

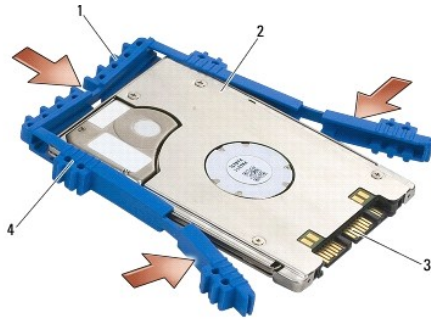

1	blå støbjælke	2	harddisk
3	stik	4	overside af blå støbjælke

2. Anbring harddisken i holderen i en vinkel.
3. Tilslut harddisken til stikket i holderen.



1	harddisk	2	harddiskholder
3	stik		

4. Skub dækslets tappe under harddiskholderens læbe.
5. Genmonter de to M2,5 x 5 mm skruer.

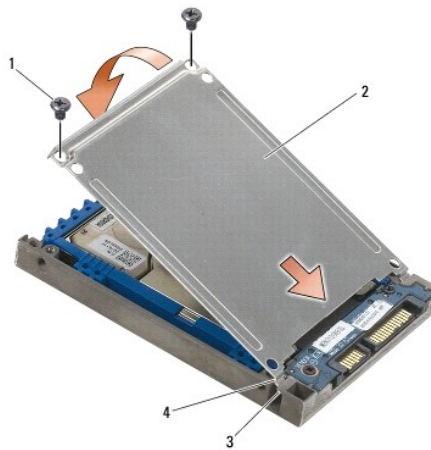

1	M2,5 x 5 mm skrue	2	dæksel
3	læbe på harddiskholder (2)	4	tapper (2)

- Anbring tappen på den ene side af rammen i hullet på harddisken.
- På den anden side af rammen skal du genmontere den M3 x 3 mm skrue, der fastgør rammen til harddisken.
- Skub harddisken ind i harddiskbåsen.
- Genmonter de to M3 x 3 mm skrue, der fastgør harddisken til basisenheden.
- Følg procedurerne i [Når arbejdet på computeren er udført](#).
- Installer om nødvendigt drivere og funktioner for din computer. Yderligere oplysninger findes i *Opsætning og hurtig referenceguide, som fulgte med computeren, eller på [support.dell.com](http://support.dell.com).*

## Fjernelse af den modulære harddisk

**⚠ ADVARSEL:** Inden du starter på nogen af fremgangsmåderne i dette afsnit, skal du følge de sikkerhedsinstruktioner, der fulgte med computeren.

**⚠ ADVARSEL:** Rør ikke harddiskens metalkabinet, hvis du fjerner harddisken fra computeren, mens disken er varm.

**➡ BEMÆRK:** For at undgå datatab skal du slukke computeren, inden du fjerner harddisken. Fjern ikke harddisken, mens computeren er tændt eller i slumretilstand.

**➡ BEMÆRK:** Harddiske er meget skrøbelige. Vær forsigtig, når du håndterer harddisken.

- Følg procedurerne i [Arbejde på computeren](#).
- Vend computeren med bunden opad.
- Hvis computeren har en sikkerhedsskrue til det modulære drev, skal du fjerne sikkerhedsskruen.
- Tryk på frigørelseslåsen for at frigøre det.
- Brug frigørelseslåsen til at skubbe drevet ud af den modulære bås.

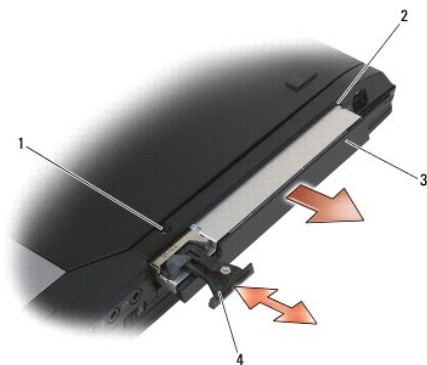

1	sikkerhedsskrue	2	modulær bås
3	modulært drev	4	frigørelseslås

- Fjern den M2,5 x 5 mm skrue, som holder frigørelseslåsen på plads.
- Træk frigørelseslåsen ud fra dens holder.





1	frigørelseslås	2	holder til frigørelseslås
3	M2,5 x 5 mm skrue		

8. Fjern den M2,5 x 5 mm skrue, som holder frigørelseslåsens holder på plads.
9. Træk frigørelseslåsens holder ud af harddiskholderen.



1	M2,5 x 5 mm skrue	2	holder til frigørelseslås
3	harddiskholder		

10. Fjern de tre M2,5 x 5 mm skruer på harddiskholderens dæksel.
11. Løft dækslet op i en vinkel og fjern det.

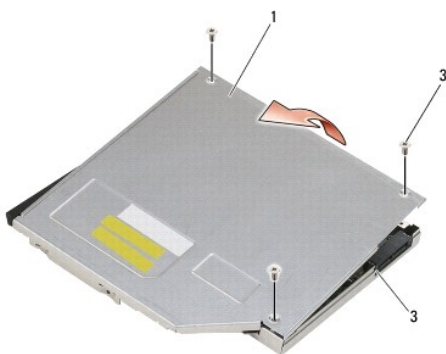

1	dæksel	2	M2,5 x 5 mm skruer (3)
3	harddiskholder		

12. Fjern de fire M2,5 x 5 skruer fra harddiskbeslaget.

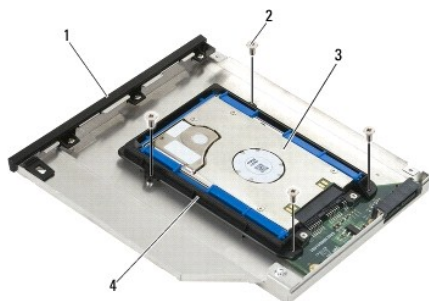

1	harddiskholder	2	M2,5 x 5-mm skruer (4)
3	harddisk	4	harddiskbeslag

13. Løft harddisken op i en vinkel og fjern den fra harddiskholderen.



1	harddisk	2	harddiskholder
---	----------	---	----------------

14. Løft harddiskens stikside og fjern harddisken fra dens beslag.



1	harddisk	2	stik
3	harddiskbeslag		

15. Træk ud i siderne på den blå støbjælke for at fjerne den fra harddisken.

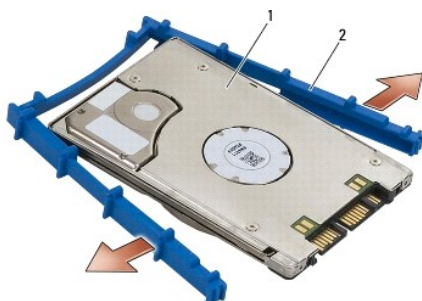

1	harddisk	2	blå støbjælke
---	----------	---	---------------

## Genmontering af den modulære harddisk

**⚠ ADVARSEL:** Inden du starter på nogen af fremgangsmåderne i dette afsnit, skal du følge de sikkerhedsinstruktioner, der fulgte med computeren.

**➡ BEMÆRK:** Harddiske er meget skrøbelige. Vær forsigtig, når du håndterer harddisken.

**➡ BEMÆRK:** Skub harddisken på plads med et fast, jævnt fordelt tryk. For kraftigt tryk kan resultere i skade på stikket.

**➡ BEMÆRK:** Oversiden og undersiden på den blå stødstang er forskellige. Oversiden har fremstående kanter, og bunden er fladere med små kanter. Ved genmontering af den blå støbjælke rundt om harddisken skal du sikre, at oversiden vender opad.

1. Hold støbjælkens overside opad og anbring enden af den blå støbjælke mod harddisken ved enden modsat stikket og omslut harddiskens to sider med den blå støbjælke.

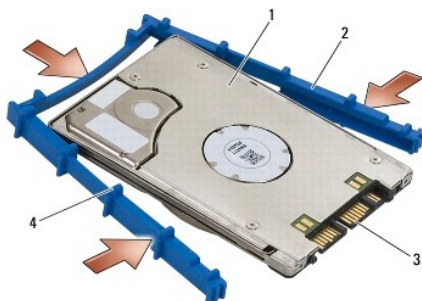

1	harddisk	2	blå støbjælke
3	stik	4	overside af blå støbjælke

2. Anbring enden modsat harddiskens stik i harddiskbeslaget og sørg for, at harddisken passer ind i hvert hjørne på harddiskbeslaget.

3. Sænk harddisken ned i harddiskbeslaget.

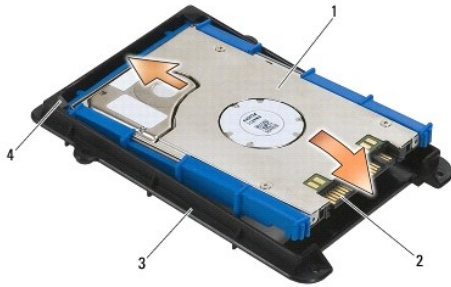

1	harddisk	2	stik
3	harddiskbeslag	4	hjørne af harddiskbeslag (2)

- Anbring harddisken i holderen i en vinkel.
- Tilslut harddisken til stikket i holderen og sænk harddisken ned i holderen.



1	harddisk	2	harddiskholder
3	stik		

- Genmonter de fire M2,5 x 5 skruer i harddiskbeslaget.

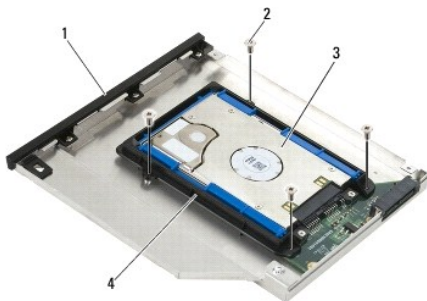

1	harddiskholder	2	M2,5 x 5-mm skruer (4)
3	harddisk	4	harddiskbeslag

- Sæt siden af dækslet på, der hvor det er vinklet, og sørg for at tappene på dækslet passer godt i holderens fordybninger.
- Sæt dækslet på plads og genmonter de tre M2,5 x 5 mm skruer.

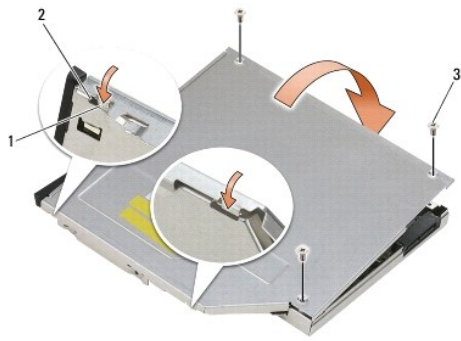

1	fordybninger i harddiskholder	2	tappe på holderens dæksel
3	M2,5 x 5 mm skruer (3)		

9. Skub frigørelseslåsens holder ind i harddiskholderen.
10. Genmonter den M2,5 x 5 mm skrue, som holder frigørelseslåsens holder på plads.



1	M2,5 x 5 mm skrue	2	holder til frigørelseslås
3	harddiskholder		

11. Skub frigørelseslåsen ind i harddiskholderen.
12. Genmonter den M2,5 x 5 mm skrue, som holder frigørelseslåsen på plads.



1	frigørelseslås	2	harddiskholder
3	M2,5 x 5 mm skrue		

13. Skub harddiskholderen ind i den modulære bås.
14. Tryk på frigørelseslåsen, så holderen bliver holdt på plads.

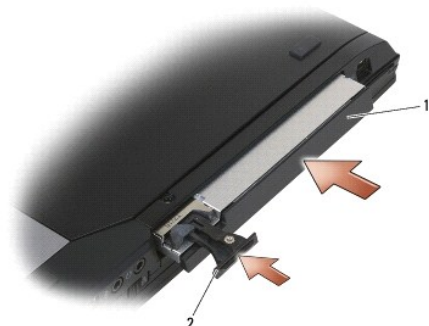

1	harddiskholder	2	frigørelseslås
---	----------------	---	----------------

15. Hvis computeren har en sikkerhedsskrue til det modulære drev, skal du genmontere sikkerhedsskruen.
16. Følg procedurerne i [Når arbejdet på computeren er udført](#).
17. Installér om nødvendigt drivere og funktioner for din computer. Yderligere oplysninger findes i *Opsætning og hurtig referenceguide*, som fulgte med computeren, eller på [support.dell.com](http://support.dell.com).

---

[Tilbage til Indholdsfortegnelse](#)

[Tilbage til Indholdsfortegnelse](#)

## Hængseldæksler

Servicehåndbog til Dell™ Latitude™ E6400 og E6400 ATG og Mobile Workstation Precision™ M2400

- [Fjernelse af hængseldækslerne](#)
- [Genmontering af hængseldækslerne](#)

---

### Fjernelse af hængseldækslerne

**⚠ ADVARSEL:** Inden du starter på nogen af fremgangsmåderne i dette afsnit, skal du følge de sikkerhedsinstruktioner, der fulgte med computeren.

Hængseldækslerne kan ikke ombyttes: det venstre dækker DisplayPort-stikket, og det højre dækker RJ-45-netværksstikket.

1. Følg procedurerne i [Før du håndterer computeren](#).
2. Fjern bunddækslet (se [Fjernelse af basisenhedens bund](#)).
3. Fjern M2,5 x 5 mm skruen fra hvert hængseldæksel.
4. Skub hvert hængseldæksel frem, løft det og fjern det.

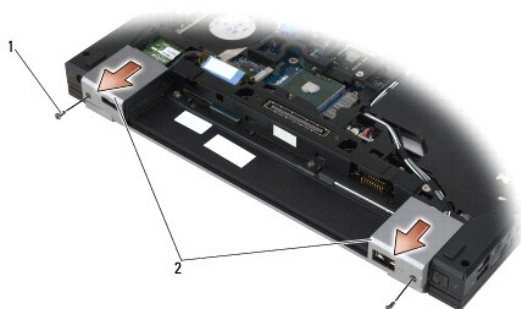

1	M2,5 x 5 mm skruer (2)	2	hængseldæksler
---	------------------------	---	----------------

---

### Genmontering af hængseldækslerne

1. Skub det venstre hængseldæksel over DisplayPort-stikket, og skub det højre hængseldæksel over RJ-45-netværksstikket.
2. Genmonter M2,5 x 5 mm skruen i hvert hængseldæksel.
3. Sæt bunddækslet på igen (se [Genmontering af basisenhedens bund](#)).
4. Følg procedurerne i [Når arbejdet på computeren er udført](#).

[Tilbage til Indholdsfortegnelse](#)

## Tastatur

Servicehåndbog til Dell™ Latitude™ E6400 og E6400 ATG og Mobile Workstation Precision™ M2400

- [Fjernelse af tastaturet](#)
- [Udskiftning af tastaturet](#)

---

### Fjernelse af tastaturet

**⚠ ADVARSEL:** Inden du starter på nogen af fremgangsmåderne i dette afsnit, skal du følge de sikkerhedsinstruktioner, der fulgte med computeren.

1. Følg procedurerne i [Før du håndterer computeren](#).
2. Fjern LED-afdækningen (se [Fjernelse af LED-afdækningen](#)).
3. Fjern de to M2 x 3 mm skruer på tastaturets overkant.

**➡ BEMÆRK:** Tastehætterne på tastaturet er skrøbelige og kan nemt forrykke sig, og det er tidskævende at udskifte dem. Vær forsigtig, når du fjerner og håndterer tastaturet.

4. Løft forsigtigt tastaturets overdel med træk-tappen og træk tilbage for at afbryde tastaturet.

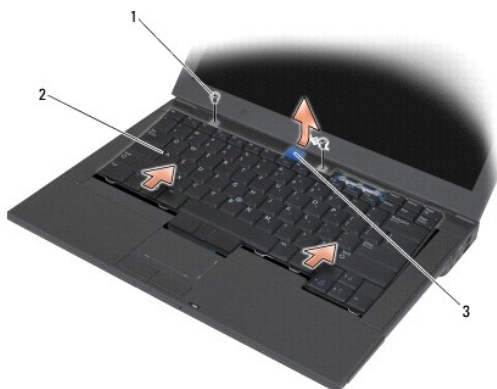

1	M2 x 3-mm skruer (2)	2	tastatur
3	trækkeap		

---

### Udskiftning af tastaturet

**⚠ ADVARSEL:** Inden du starter på nogen af fremgangsmåderne i dette afsnit, skal du følge de sikkerhedsinstruktioner, der fulgte med computeren.

**➡ BEMÆRK:** Tastehætterne på tastaturet er skrøbelige og kan nemt forrykke sig, og det er tidskævende at udskifte dem. Vær forsigtig, når du fjerner og håndterer tastaturet.

1. Hold tastaturets overdel lidt over computeren, skub keyboardets bund ind i en vinkel, få tappene og tastaturstikket til at passe ved tastaturets bund ved fronten inden for kanten af håndledsstøtten.
2. Skub forsigtigt på hver side for at klikke tastaturet på plads.
3. Sæt de to M2 x 3 mm skruer i foroven på tastaturet.



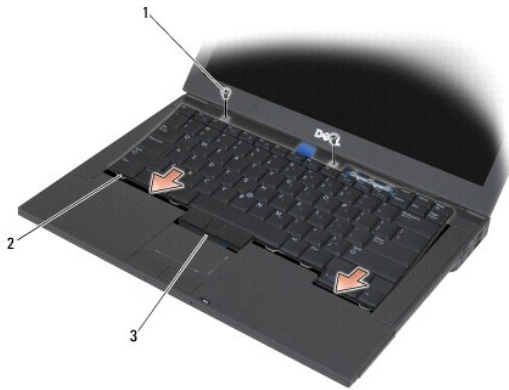

1	M2 x 3-mm skruer (2)	2	tapper (5)
3	tastaturstik		

4. Genmonter LED-afdækningen (se [Genmontering af LED-afdækningen](#)).
5. Følg procedurerne i [Når arbejdet på computeren er udført](#).

---

[Tilbage til Indholdsfortegnelse](#)

[Tilbage til Indholdsfortegnelse](#)

## LED-afdækning

Servicehåndbog til Dell™ Latitude™ E6400 og E6400 ATG og Mobile Workstation Precision™ M2400

- [Fjernelse af LED-afdækningen](#)
- [Genmontering af LED-afdækningen](#)

---

### Fjernelse af LED-afdækningen

**⚠ ADVARSEL:** Inden du starter på nogen af fremgangsmåderne i dette afsnit, skal du følge de sikkerhedsinstruktioner, der fulgte med computeren.

1. Følg procedurerne i [Før du håndterer computeren](#).
2. Find de tappe i batterirummet, der fastgør LED-afdækningen til computerens overside.
3. Brug en plastiksyl til forsigtigt at skubbe på tappene for at frigøre LED-afdækningen.

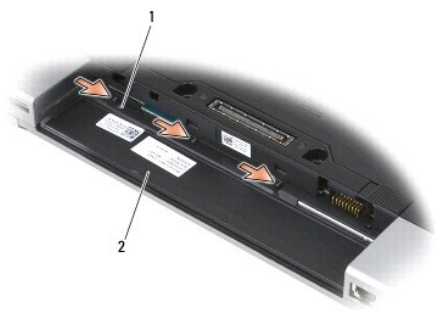

1	tapper (3)	2	batteribås
---	------------	---	------------

4. Vend computeren med oversiden opad, åbn skærmen og fjern LED-afdækningen.



1	LED-afdækning		
---	---------------	--	--

---

### Genmontering af LED-afdækningen

 **ADVARSEL:** Inden du starter på nogen af fremgangsmåderne i dette afsnit, skal du følge de sikkerhedsinstruktioner, der fulgte med computeren.

1. Anbring LED-afdækningen i en vinkel og klik den på plads en tap ad gangen.
2. Følg procedurerne i [Når arbejdet på computeren er udført](#).

---

[Tilbage til Indholdsfortegnelse](#)

[Tilbage til Indholdsfortegnelse](#)

## Hukommelse

### Servicehåndbog til Dell™ Latitude™ E6400 og E6400 ATG og Mobile Workstation Precision™ M2400

- [Fjernelse af et hukommelsesmodul](#)
- [Isætning af et hukommelsesmodul](#)

Computeren har to SODIMM-sokler, som brugeren har adgang til. Du kan udvide computerens hukommelse ved at installere hukommelsesmoduler på systemkortet. Se "Specifikationer" i *Opsætning og hurtig referenceguide* for information om den hukommelse, der understøttes af din computer. Installer kun hukommelsesmoduler, der er beregnet til computeren.

 **NOTE:** Hukommelsesmoduler, der er købt hos Dell, er omfattet af din computers garanti.

## Fjernelse af et hukommelsesmodul

 **ADVARSEL:** Inden du starter på nogen af fremgangsmåderne i dette afsnit, skal du følge de sikkerhedsinstruktioner, der fulgte med computeren.

 **BEMÆRK:** Hvis der er installeret to hukommelsesmoduler, skal du fjerne det øverste hukommelsesmodul først for at få adgang til det nederste hukommelsesmodul.

1. Følg procedurerne i [Før du håndterer computeren](#).
2. Fjern bunddækslet (se [Fjernelse af basisenhedens bund](#)).

 **BEMÆRK:** For at undgå, at hukommelsesmodulstikket bliver beskadiget, må du ikke bruge værktøj til at adskille hukommelsesmodulernes fastgørelsesklemmer.

3. Brug fingerspidserne til forsigtigt at adskille fastgørelsesklemmerne på hver side af hukommelsesmodulstikket, indtil modulet springer op.
4. Fjern modulet fra stikket.

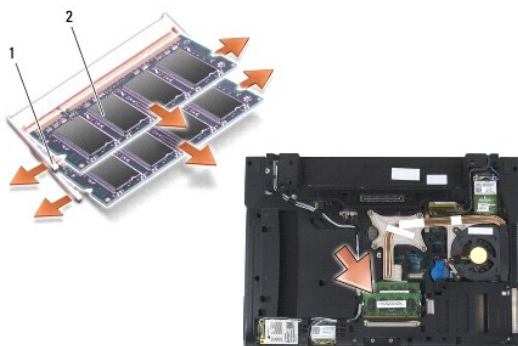

1	fastgørelsesklemmer (2)	2	hukommelsesmodul
---	-------------------------	---	------------------

## Isætning af et hukommelsesmodul

 **ADVARSEL:** Inden du starter på nogen af fremgangsmåderne i dette afsnit, skal du følge de sikkerhedsinstruktioner, der fulgte med computeren.

 **BEMÆRK:** Hvis du installerer to hukommelsesmoduler, skal du installere det nederste hukommelsesmodul først.

1. Anbring modulet i en vinkel på 45 grader, så hakket i modulet flugter med tappen på stikket.

 **NOTE:** Hvis hukommelsesmodulet ikke installeres korrekt, vil computeren muligvis ikke starte korrekt. Denne fejl angives ikke med en fejlmeddelelse.

2. Tryk ned på modulet, indtil det klikker på plads. Hvis modulet ikke klikker på plads, skal du fjerne modulet og installere det igen.

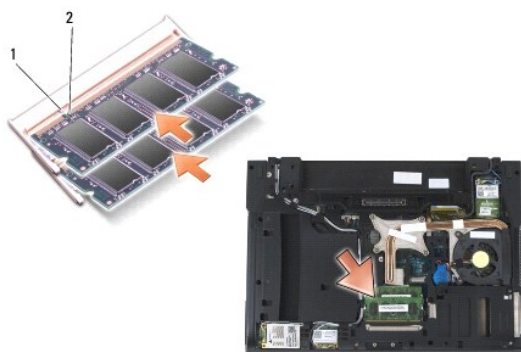

1	tap	2	indhak
---	-----	---	--------

3. Sæt bunddækslet på igen (se [Genmontering af basisenhedens bund](#)).

4. Følg procedurerne i [Når arbejdet på computeren er udført](#).

Når computeren starter, registreres den ekstra hukommelse og opdaterer automatisk systemkonfigurationsoplysningerne. Sådan kontrollerer du, hvor meget hukommelse der er installeret i computeren:

- 1 I Windows XP: højreklik på ikonet **Denne computer** på skrivebordet. Klik på **Egenskaber** → **Generelt**.
- 1 I Windows Vista: klik på **Start** → **Help and Support (hjælp og support)** → **Dell System Information**.

---

[Tilbage til Indholdsfortegnelse](#)

## Modem

Servicehåndbog til Dell™ Latitude™ E6400 og E6400 ATG og Mobile Workstation Precision™ M2400

- [Fjernelse af modemmet](#)
- [Genmontering af modemmet](#)

---

### Fjernelse af modemmet

**⚠ ADVARSEL:** Før du starter på følgende procedure, skal du følge sikkerhedsanvisningerne, som fulgte med din computer.

1. Følg procedurerne i [Før du håndterer computeren](#).
2. Fjern LED-afdækningen (se [Fjernelse af LED-afdækningen](#)).
3. Fjern tastaturet ([Fjernelse af tastaturet](#)).
4. Fjern M2 x 3 mm skruen fra modemmet.
5. Anvend træk-tappen til at fjerne modemmet fra I/O-kortet.
6. Fjern modemkablet fra modemmet.

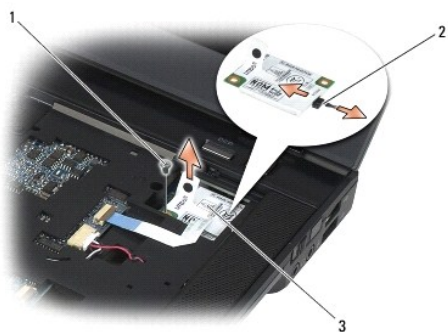

1	M2 x 3 mm skrue	2	modemkabel
3	modem		

---

### Genmontering af modemmet

**⚠ ADVARSEL:** Før du starter på følgende procedure, skal du følge sikkerhedsanvisningerne, som fulgte med din computer.

1. Tilslut modemkablet til modemmet.
2. Brug skruhullet på modemmet til at få det til at flugte med stikket på I/O-kortet.
3. Tryk på det område på modemmet, der er mærket "Press Here" for at tilslutte modemmet til I/O-kortet.
4. Genmonter M2 x 3 mm skruen for at fastgøre modemmet til I/O-kortet.
5. Genmonter tastaturet ([Udskiftning af tastaturet](#)).
6. Genmonter LED-afdækningen (se [Genmontering af LED-afdækningen](#)).

7. Følg procedurerne i [Når arbejdet på computeren er udført](#).

---

[Tilbage til Indholdsfortegnelse](#)

[Tilbage til Indholdsfortegnelse](#)

## Modulært drev

Servicehåndbog til Dell™ Latitude™ E6400 og E6400 ATG og Mobile Workstation Precision™ M2400

- [Fjernelse af det modulære drev](#)
- [Genmontering af det modulære drev](#)

Det modulære drev understøtter enten en ekstra harddisk, et optisk drev eller en luftbås til rejseformål.

---

### Fjernelse af det modulære drev

**⚠ ADVARSEL:** Inden du starter på nogen af fremgangsmåderne i dette afsnit, skal du følge de sikkerhedsinstruktioner, der fulgte med computeren.

**🔧 NOTE:** Sikkerhedsskruen på det modulære drev er ekstraudstyr og er måske ikke installeret på computeren.

1. Følg procedurerne i [Før du håndterer computeren](#).
2. Vend computeren med bunden opad.
3. Hvis computeren har en sikkerhedsskrue til det modulære drev, skal du fjerne sikkerhedsskruen.
4. Tryk på frigørelseslåsen for at frigøre det.
5. Brug frigørelseslåsen til at skubbe drevet ud af den modulære bås.

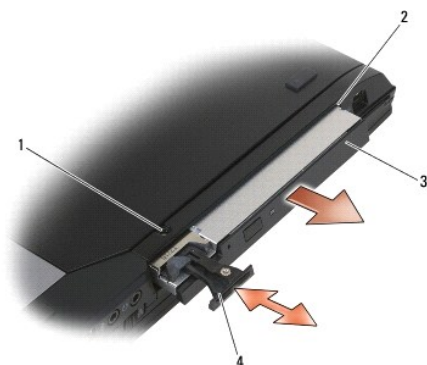

1	sikkerhedsskrue	2	modulær bås
3	modulært drev	4	frigørelseslås

---

### Genmontering af det modulære drev

**⚠ ADVARSEL:** Inden du starter på nogen af fremgangsmåderne i dette afsnit, skal du følge de sikkerhedsinstruktioner, der fulgte med computeren.

**🔧 NOTE:** Sikkerhedsskruen på det modulære drev er ekstraudstyr og er måske ikke installeret på computeren.

1. Skub drevet ind i den modulære bås.
2. Hvis computeren har en sikkerhedsskrue til det modulære drev, skal du genmontere sikkerhedsskruen.
3. Følg procedurerne i [Når arbejdet på computeren er udført](#).

---

[Tilbage til Indholdsfortegnelse](#)





## Håndledsstøtte

Servicehåndbog til Dell™ Latitude™ E6400 og E6400 ATG og Mobile Workstation Precision™ M2400

- [Fjernelse af håndledsstøtten](#)
- [Genmontering af håndledsstøtten](#)

### Fjernelse af håndledsstøtten

**⚠ ADVARSEL:** Før du starter på følgende procedure, skal du følge sikkerhedsanvisningerne, som fulgte med din computer.

1. Følg procedurerne i [Før du håndterer computeren](#).
2. Fjern bunddækslet (se [Fjernelse af basisenhedens bund](#)).
3. Fjern varmeafledningspladen (se [Fjernelse af processorens varmeafledningsplade](#)).
4. Fjern hængseldækslerne (se [Fjernelse af hængseldækslerne](#)).
5. Fjern det modulære drev (se [Fjernelse af det modulære drev](#)).
6. Fjern skærmenheden (se [Fjernelse af skærmenheden \(E6400 og M2400\)](#) eller [Fjernelse af skærmenheden \(E6400 ATG\)](#)).
7. Fjern LED-afdækningen (se [Fjernelse af LED-afdækningen](#)).
8. Fjern tastaturet (se [Fjernelse af tastaturet](#)).
9. Fjern det højre højttalergitter (se [Fjernelse af højre højttalergitter / fingeraftryklæserenhed](#)).
10. Vend computeren, og fjern syv M2,5 x 5 mm skruer.

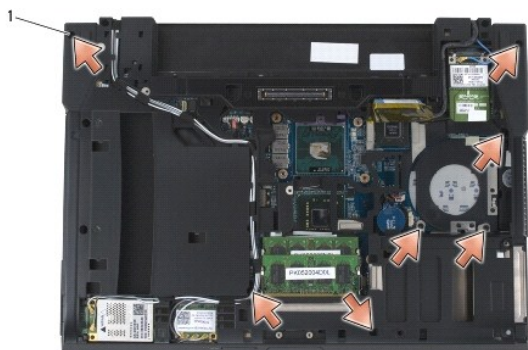

1	2,5 x 5 mm skruer (7)		
---	-----------------------	--	--

11. Vend computeren med oversiden opad, og fjern fire M2,5 x 5 mm skruer, der er mærket med "P".
12. Frakobl det trådløse kontaktkabel, højttalerkablet og pegefeltkablet fra systemkortet.
13. Løft pegefeltkablet for at få adgang til det kontaktfri chipkortkabel nedenunder. Fjern det kontaktfri chipkortkabel fra systemkortet.
- 👉 **BEMÆRK:** Brug ikke tvang til at adskille håndledsstøtten fra computeren. Hvis du mærker modstand, skal du forsigtigt *bøje* eller trykke på håndledsstøtten eller arbejde langs kanten, væk fra modstandsområdet, indtil håndledsstøtten er fri.
14. Løft den venstre side af håndledsstøtten, og skub ind på den højre side for at frigøre håndledsstøttens tapper fra basisenheden. Træk håndledsstøtten frem, og løft den forsigtigt op fra computeren.

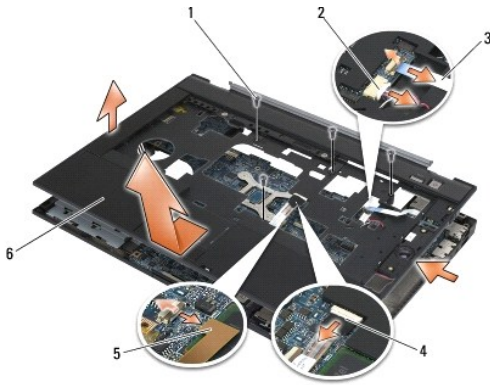

1	2,5 x 5 mm skruer (4)	2	højtalerkabel
3	trådløst kontaktkabel	4	trykfeltkabel
5	kontaktløst chipkortkabel	6	håndledsstøtte

## Genmontering af håndledsstøtten

**⚠ ADVARSEL:** Før du starter på følgende procedure, skal du følge sikkerhedsanvisningerne, som fulgte med din computer.

1. Hold håndledsstøtten i en vinkel, og sæt håndledsstøttens forside i computeren, så alle klemmer klikker på plads.
2. Sænk den venstre side, og klik den på plads.
3. Tilslut det kontaktfri chipkortkabel, trykfeltkablet, højtalerkablet og det trådløse kontaktkabel til systemkortet.
4. Genmonter de fire M2,5 x 5 skruer i hullerne, der er mærket "P".
5. Vend computeren med bunden i vejret, og genmonter de syv M2,5 x 5,5 mm skruer i computerens bund.
6. Genmonter det højre højtalergitter (se [Genmontering af højre højtalergitter / fingeraftryklæserenhed](#)).
7. Sæt tastaturet på plads igen (se [Udskiftning af tastaturet](#)).
8. Genmonter LED-afdækningen (se [Genmontering af LED-afdækningen](#)).
9. Genmonter skærmenheden (se [Genmontering af skærmenhed \(E6400 og M2400\)](#) eller [Fjernelse af skærmenheden \(E6400 ATG\)](#)).
10. Genmonter det modulære drev (se [Genmontering af det modulære drev](#)).
11. Genmonter hængseldækslerne (se [Genmontering af hængseldækslerne](#)).
12. Genmonter varmeafledningspladen (se [Genmontering af processorens varmeafledningsplade](#)).
13. Sæt bunddækslet på igen (se [Genmontering af basisenhedens bund](#)).
14. Følg procedurerne i [Når arbejdet på computeren er udført](#).

[Tilbage til Indholdsfortegnelse](#)

## DC-strømkabel

Servicehåndbog til Dell™ Latitude™ E6400 og E6400 ATG og Mobile Workstation Precision™ M2400

- [Fjernelse af DC-strømkablet](#)
- [Genmontering af DC-strømkablet](#)

---

### Fjernelse af DC-strømkablet

**⚠ ADVARSEL:** Før du starter på følgende procedure, skal du følge sikkerhedsanvisningerne, som fulgte med din computer.

1. Følg procedurerne i [Før du håndterer computeren](#).
2. Fjern bunddækslet (se [Fjernelse af basisenhedens bund](#)).
3. Fjern harddisken (se [Fjernelse af harddisken](#)).
4. Fjern det modulære drev (se [Fjernelse af det modulære drev](#)).
5. Tag hængseldækslerne af (se [Fjernelse af hængseldækslerne](#)).
6. Fjern varmeafledningspladen (se [Fjernelse af processorens varmeafledningsplade](#)).
7. Fjern skærmenheden (se [Fjernelse af skærmenheden \(E6400 og M2400\)](#) eller [Fjernelse af skærmenheden \(E6400 ATG\)](#)).
8. Fjern LED-afdækningen (se [Fjernelse af LED-afdækningen](#)).
9. Fjern tastaturet (se [Fjernelse af tastaturet](#)).
10. Fjern det højre højtalergitter (se [Fjernelse af højre højtalergitter / fingeraftryklæserenhed](#)).
11. Fjern håndledsstøtten (se [Fjernelse af håndledsstøtten](#)).
12. Fjern kortbåsen (se [Fjernelse af kortbåsen](#)).
13. Fjern systemkortet (se [Fjernelse af systemkortet](#)). Fjern ikke de trådløse minikort, hukommelsesmoduler eller processoren fra systemkortet.
14. Løsn DC-strømkablet fra basisenheden og fjern det.

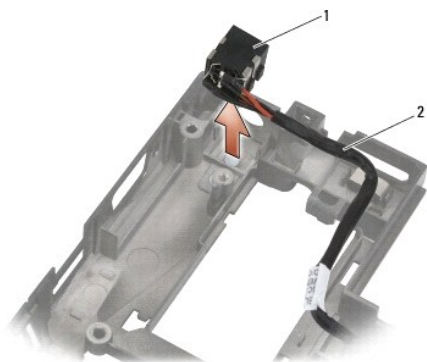

1	DC-strømsstik	2	DC-kabel
---	---------------	---	----------

## Genmontering af DC-strømkablet

**⚠ ADVARSEL:** Før du starter på følgende procedure, skal du følge sikkerhedsanvisningerne, som fulgte med din computer.

1. Anbring DC-strømkablet i basisenheden, så styrene på stikkets sider passer i basisenheden.
2. Før DC-strømkablet ind i basisenheden.

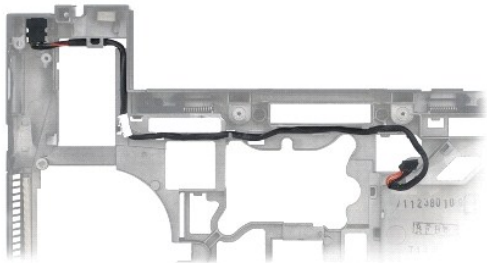

3. Sæt systemkortet i igen (se [Udskiftning af systemkortet](#)).
4. Genmonter kortbåsen (se [Genmontering af kortbåsen](#)).
5. Genmonter håndledsstøtten (se [Genmontering af håndledsstøtten](#)).
6. Genmonter det højre højtalergitter (se [Genmontering af højre højtalergitter / fingeraftryklæserenhed](#)).
7. Sæt tastaturet på plads igen (se [Udskiftning af tastaturet](#)).
8. Genmonter LED-afdækningen (se [Genmontering af LED-afdækningen](#)).
9. Genmonter skærmenheden (se [Genmontering af skærmenhed \(F6400 og M2400\)](#) eller [Fjernelse af skærmenheden \(F6400 ATG\)](#)).
10. Genmonter varmeafledningspladen (se [Genmontering af processorens varmeafledningsplade](#)).
11. Genmonter hængseldækslerne (se [Genmontering af hængseldækslerne](#)).
12. Genmonter det modulære drev (se [Genmontering af det modulære drev](#)).
13. Sæt harddisken i igen (se [Isætning af harddisken](#)).
14. Følg procedurerne i [Når arbejdet på computeren er udført](#).

---

[Tilbage til Indholdsfortegnelse](#)

## RJ-11 modemstik

Servicehåndbog til Dell™ Latitude™ E6400 og E6400 ATG og Mobile Workstation Precision™ M2400

- [Fjernelse af RJ-11 modemstikket](#)
- [Genmontering af RJ-11 modemstikket](#)

---

### Fjernelse af RJ-11 modemstikket

**⚠ ADVARSEL:** Før du starter på følgende procedure, skal du følge sikkerhedsanvisningerne, som fulgte med din computer.

1. Følg procedurerne i [Før du håndterer computeren](#).
2. Fjern bunddækslet (se [Fjernelse af basisenhedens bund](#)).
3. Fjern varmeafledningspladen (se [Fjernelse af processorens varmeafledningsplade](#)).
4. Tag hængseldækslerne af (se [Fjernelse af hængseldækslerne](#)).
5. Fjern det modulære drev (se [Fjernelse af det modulære drev](#)).
6. Fjern skærmenheden (se [Fjernelse af skærmenheden \(E6400 og M2400\)](#) eller [Fjernelse af skærmenheden \(E6400 ATG\)](#)).
7. Fjern LED-afdækningen (se [Fjernelse af LED-afdækningen](#)).
8. Fjern tastaturet (se [Fjernelse af tastaturet](#)).
9. Fjern det højre højttalergitter (se [Fjernelse af højre højttalergitter / fingeraftryklæserenhed](#)).
10. Fjern håndledsstøtten ([Fjernelse af håndledsstøtten](#)).
11. Fjern modemmet (se [Fjernelse af modemmet](#)).
12. Løft RJ-11 modemstikket ud af basisenheden.



1	RJ-11 modemstik		
---	-----------------	--	--

---

### Genmontering af RJ-11 modemstikket

**⚠ ADVARSEL:** Før du starter på følgende procedure, skal du følge sikkerhedsanvisningerne, som fulgte med din computer.

1. Anbring RJ-11 modemstikket i basisenheden, så styrene på stikkets sider passer i basisenheden.
2. Genmonter modemmet (se [Genmontering af modemmet](#)).
3. Genmonter håndledsstøtten ([Genmontering af håndledsstøtten](#)).
4. Genmonter det højre højtalergritter (se [Genmontering af højre højtalergritter / fingeraftryklæserenhed](#)).
5. Sæt tastaturet på plads igen (se [Udskiftning af tastaturet](#)).
6. Genmonter LED-afdækningen (se [Genmontering af LED-afdækningen](#)).
7. Genmonter skærmenheden (se [Genmontering af skærmenhed \(E6400 og M2400\)](#) eller [Fjernelse af skærmenheden \(E6400 ATG\)](#)).
8. Genmonter det modulære drev (se [Genmontering af det modulære drev](#)).
9. Genmonter hængseldækslerne (se [Genmontering af hængseldækslerne](#)).
10. Genmonter varmeafledningspladen (se [Genmontering af processorens varmeafledningsplade](#)).
11. Sæt bunddækslet på igen (se [Genmontering af basisenhedens bund](#)).
12. Følg procedurerne i [Når arbejdet på computeren er udført](#).

---

[Tilbage til indholdsfortegnelse](#)

[Tilbage til Indholdsfortegnelse](#)

## Højre højttalergitter / fingeraftryklæserenhed

Servicehåndbog til Dell™ Latitude™ E6400 og E6400 ATG og Mobile Workstation Precision™ M2400

- [Fjernelse af højre højttalergitter / fingeraftryklæserenhed](#)
- [Genmontering af højre højttalergitter / fingeraftryklæserenhed](#)

 **NOTE:** Fingeraftryksenheden er ekstraudstyr og er måske ikke installeret på computeren.

### Fjernelse af højre højttalergitter / fingeraftryklæserenhed

 **ADVARSEL:** Før du starter på følgende procedure, skal du følge sikkerhedsanvisningerne, som fulgte med din computer.

1. Følg procedurerne i [Før du håndterer computeren](#).
2. Fjern det modulære drev (se [Fjernelse af det modulære drev](#)).
3. Fjern LED-afdækningen (se [Fjernelse af LED-afdækningen](#)).
4. Fjern tastaturet (se [Fjernelse af tastaturet](#)).
5. Vend computeren med bunden opad, og løsn de to fastgørelsesskruer i den modulære drevbås.

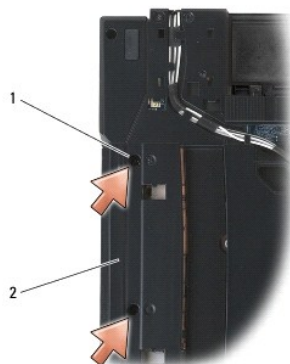

1	fastgørelsesskruer (2)	2	modulær drevbås
---	------------------------	---	-----------------

6. Vend computer med oversiden opad og åbn skærmen.

 **NOTE:** Fingeraftryksenheden er ekstraudstyr og er måske ikke installeret på computeren.

7. Hvis computeren har en fingeraftryklæser, skal fingeraftryklæserkablet tages ud og fjernes fra håndledsstøtten.
8. Klik det højre højttalergitter af, og løft det op fra håndledsstøtten.



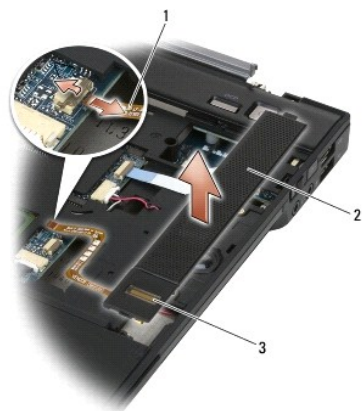

1	kabel til fingeraftryklæser (ekstra)	2	højtalergitter
3	fingeraftryklæser (ekstraudstyr)		

## Genmontering af højre højtalergitter / fingeraftryklæserenhed

**⚠ ADVARSEL:** Før du starter på følgende procedure, skal du følge sikkerhedsanvisningerne, som fulgte med din computer.

1. Klik det højre højtalergitter på plads på håndledsstøtten.

**🔧 NOTE:** Hvis du installerer et nyt højre højtalergitter med en fingeraftryklæser, skal du fjerne bagstykket fra kablet til fingeraftryklæseren.

2. Hvis computeren har en fingeraftryklæser, skal du tilslutte kablet til fingeraftryklæseren. Tryk kablet til i hele dets længde, så det sidder mod håndledsstøtten.

3. Sæt tastaturet på plads igen (se [Udskiftning af tastaturet](#)).

4. Genmonter LED-afdækningen (se [Genmontering af LED-afdækningen](#)).

5. Vend computeren med bunden opad, og løs de to M2,5 x 5 mm skruer i den modulære bås.

6. Genmonter det modulære drev (se [Genmontering af det modulære drev](#)).

7. Følg procedurerne i [Når arbejdet på computeren er udført](#).

[Tilbage til Indholdsfortegnelse](#)

[Tilbage til Indholdsfortegnelse](#)

## Systemkortanordning

Servicehåndbog til Dell™ Latitude™ E6400 og E6400 ATG og Mobile Workstation Precision™ M2400

- [Fjernelse af systemkortet](#)
- [Udskiftning af systemkortet](#)

Systemkortets BIOS-chip indeholder servicemærket, som også kan ses på stregkodemærkatet på computerens bund. Udskiftningssættet til systemkortet omfatter et medie med et hjælpeprogram til overførsel af servicekoden til det nye systemkort.

### Fjernelse af systemkortet

 **ADVARSEL:** Før du starter på følgende procedure, skal du følge sikkerhedsanvisningerne, som fulgte med din computer.

1. Følg procedurerne i [Før du håndterer computeren](#).
2. Fjern bunddækslet (se [Fjernelse af basisenhedens bund](#)).
3. Fjern kortet i WWAN/FCM-kortsloften, hvis det findes (se [Fjernelse af et WWAN-kort](#) eller [Fjernelse af et FCM fra WWAN/FCM-slotten](#)).
4. Fjern kortet fra WWAN/WiMax-kortsloften, hvis det findes (se [Fjernelse af WLAN/WiMax-kortet](#)).
5. Tag hængseldækslerne af (se [Fjernelse af hængseldækslerne](#)).
6. Fjern kortet fra WWAN/UWB/FCM-kortsloften, hvis det findes (se [Fjernelse af et WPAN \(UWB/BT\) kort](#) eller [Fjernelse af et FCM fra WWAN/UWB/FCM-slotten](#)).
7. Fjern hukommelsesmodulerne (se [Fjernelse af et hukommelsesmodul](#)).
8. Fjern varmeafledningspladen (se [Fjernelse af processorens varmeafledningsplade](#)).
9. Fjern processoren (se [Fjernelse af processormodulet](#)).
10. Fjern kablet til møntcellebatteriet fra systemkortet.
11. Fjern harddisken (se [Fjernelse af harddisken](#)).
12. Fjern det modulære drev (se [Fjernelse af det modulære drev](#)).
13. Fjern skærmenheden (se [Fjernelse af skærmenheden \(E6400 og M2400\)](#) eller [Fjernelse af skærmenheden \(E6400 ATG\)](#)).
14. Fjern LED-afdækningen (se [Fjernelse af LED-afdækningen](#)).
15. Fjern tastaturet (se [Fjernelse af tastaturet](#)).
16. Fjern det højre højtalergitter (se [Fjernelse af højre højtalergitter / fingeraftryklæserenhed](#)).
17. Fjern håndledsstøtten (se [Fjernelse af håndledsstøtten](#)).
18. Fjern kortbåsen (se [Fjernelse af kortbåsen](#)).
19. Fjern chipkortkablet fra systemkortet.
20. Fjern 1394 underkortkablet fra systemkortet og før kablet væk fra systemkortet.
21. Fjern tre M2,5 x 5 mm skruer, der er afmærket med hvide pile, fra systemkortet.
22. Træk det øverste venstre hjørne af basisenheden ud for at frigøre stikkene, mens du løfter det øverste venstre hjørne af systemkortet.
23. Løft det øverste højre hjørne af systemkortet for at frakoble systemkortet fra I/O-kortet.
24. Afbryd DC-kablet, som er tilsluttet til bunden af systemkortet.
25. Løft systemkortet ud af basisenheden.

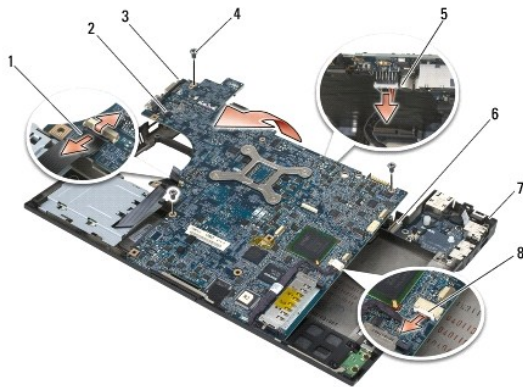

1	chipkortkabel	2	systemkort
3	M2.5 x 5 mm systemkortsruer (3)	4	DC-kabel
5	øverste venstre hjørne af basisenheden	6	I/O-kort
7	øverste højre hjørne af basisenheden	8	1394 kortkabel

## Udskiftning af systemkortet

**⚠ ADVARSEL:** Før du starter på følgende procedure, skal du følge sikkerhedsanvisningerne, som fulgte med din computer.

**➡ BEMÆRK:** Sørg for at ingen løse kabler kommer i klemme under systemkortet.

- Anbring systemkortets forreste kant i computerens basisenhed, mens du sørger for, at systemkortet kommer til at sidde under metal-LCD-låsemekanismen i midten fortil på basisenheden.
- Tilslut DC-strømkablet til systemkortets bund.
- Anbring systemkortets øverste venstre hjørne i basisenheden.
- Skub systemkortets nederste højre hjørne ned for at tilslutte det til I/O- kortet.
- Genmonter de tre M2,5 x 5 mm skruer på systemkortet i hullerne, der er afmærket med hvide pile.
- Gennemfør og tilslut 1394 kortkablet til stikket på systemkortet. Tryk ned på kablet for at få det til at sidde fast på systemkortet.
- Tilslut chipkortkablet til stikket på systemkortet.
- Genmonter kortbåsen (se [Genmontering af kortbåsen](#)).
- Genmonter håndledsstøtten (se [Genmontering af håndledsstøtten](#)).
- Genmonter det højre højtalergitter (se [Genmontering af højre højtalergitter / fingeraftryklæserenhed](#)).
- Sæt tastaturet på plads igen (se [Udskiftning af tastaturet](#)).
- Genmonter LED-afdækningen (se [Genmontering af LED-afdækningen](#)).
- Genmonter skærmenheden (se [Genmontering af skærmenhed \(E6400 og M2400\)](#) eller [Fjernelse af skærmenheden \(E6400 ATG\)](#)).
- Genmonter det modulære drev (se [Genmontering af det modulære drev](#)).
- Sæt harddisken i igen (se [Isætning af harddisken](#)).
- Sæt møntcellebatteriets kabel i systemkortet.

17. Sæt processorens kølelegeme i igen (se [Udskiftning af processormodulet](#)).
  18. Genmonter varmeafledningspladen (se [Genmontering af processorens varmeafledningsplade](#)).
  19. Udskift hukommelsesmodulerne (se [Isætning af et hukommelsesmodul](#)).
  20. Genmonter kortet i WWAN/UWB/FCM-kortslothen, hvis det findes (se [Genmontering af et WPAN \(UWB/BT\)-kort](#) eller [Genmontering af et FCM](#)).
  21. Genmonter kortet i WWAN/WiMax-kortslothen, hvis det findes (se [Genmontering af WLAN/WiMax-kortet](#)).
  22. Genmonter kortet i WWAN/FCM-kortslothen, hvis det findes (se [Genmontering af et WWAN-kort](#) eller [Genmontering af et FCM](#)).
  23. Genmonter hængseldækslerne (se [Genmontering af hængseldækslerne](#)).
  24. Sæt bunddækslet på igen (se [Genmontering af basisenhedens bund](#)).
  25. Følg procedurerne i [Når arbejdet på computeren er udført](#).
-  **NOTE:** Hvis du anvender en programdisk med BIOS-opdatering til at flashe BIOS, skal du trykke på <F12>, før du indsætter disken, for at indstille computeren til at udføre opstart fra disken en enkelt gang. Ellers skal du gå ind i systemopsætningsprogrammet for at ændre standardstartrækkefølgen.
26. Flashopdatér BIOS'en (se [Flashopdatering af BIOS](#) for mere information).
  27. Gå ind i systemopsætningsprogrammet for at opdatere BIOS'en på det nye systemkort med computerens servicetag. Oplysninger om systeminstallationsprogrammet finder du i *Dell™ Teknologiguide* på computeren eller på [support.dell.com](#).

---

[Tilbage til Indholdsfortegnelse](#)

## Fejlfinding

Servicehåndbog til Dell™ Latitude™ E6400 og E6400 ATG og Mobile Workstation Precision™ M2400

- [Fejlfindingsværktøjer](#)
- [Problemløsning](#)
- [Dells tekniske opdateringsservice](#)
- [Dell Support Utility \(supporthjælpeprogram\)](#)

## Fejlfindingsværktøjer

### Diagnosticeringslamper

**⚠ ADVARSEL:** Inden du starter på nogen af fremgangsmåderne i dette afsnit, skal du følge de sikkerhedsinstruktioner, der fulgte med computeren.





Computeren har tre statuslamper, der er anbragt over tastaturet. Under normal drift viser tastaturets statuslamper den aktuelle status (*tændt* eller *slukket*) for Num Lock-, Caps Lock- og Scroll Lock-funktionerne. Når computeren starter normalt, blinker lamperne og slukkes derefter. Hvis computeren imidlertid ikke fungerer korrekt, kan du bruge lampernes status til at identificere problemet.

**📌 NOTE:** Når computeren er færdig med POST, forbliver Num Lock-lampen muligvis tændt, alt efter dine BIOS-indstillinger. Du kan finde flere oplysninger om brug af systemopsætningsprogrammet i *Dell™ Teknologiguide* på computeren eller på [support.dell.com](http://support.dell.com).

### Diagnosticeringslampekoder under POST

For at foretage fejlfinding af et problem med computeren skal du læse rækkefølgen på tastaturets statuslamper fra venstre mod højre (Num Lock, Caps Lock og derefter Scroll Lock). Hvis computeren har en fejlfunktion, viser de individuelle lamper en status som enten *tændt* ●, *slukket* ○ eller *blinkende* \*.

Lampemønster	Problembeskrivelse	Foreslået løsning
● * *	Der er ikke fundet nogen hukommelsesmoduler.	<ol style="list-style-type: none"><li>1 Hvis der er installeret to eller flere hukommelsesmoduler, skal du fjerne modulerne (se <a href="#">Fjernelse af et hukommelsesmodul</a>), geninstallere ét modul (se <a href="#">Isætning af et hukommelsesmodul</a>) og derefter genstarte computeren. Hvis computeren starter normalt op, skal du fortsætte med at installere flere hukommelsesmoduler (ét ad gangen), indtil du har identificeret et defekt modul eller har geninstalleret alle moduler uden at finde fejl.</li><li>1 Hvis du har en sådan, kan du installere en korrekt fungerende hukommelse af samme type i computeren (se <a href="#">Hukommelse</a>).</li><li>1 Kontakt Dell, hvis problemet fortsætter.</li></ol>
● * ●	Der er genkendt hukommelsesmoduler, men der er opstået en hukommelsesfejl.	<ol style="list-style-type: none"><li>1 Hvis der er installeret to eller flere hukommelsesmoduler, skal du fjerne modulerne (se <a href="#">Fjernelse af et hukommelsesmodul</a>), geninstallere ét modul (se <a href="#">Isætning af et hukommelsesmodul</a>) og derefter genstarte computeren. Hvis computeren starter normalt op, skal du fortsætte med at installere flere hukommelsesmoduler (ét ad gangen), indtil du har identificeret et defekt modul eller har geninstalleret alle moduler uden at finde fejl.</li><li>1 Hvis du har en sådan, kan du installere en korrekt fungerende hukommelse af samme type i computeren (se <a href="#">Hukommelse</a>).</li><li>1 Kontakt Dell, hvis problemet fortsætter.</li></ol>
○ * ○	Initialisering af hukommelse mislykkedes, eller hukommelsen er ikke understøttet.	<ol style="list-style-type: none"><li>1 Hvis der er installeret to eller flere hukommelsesmoduler, skal du fjerne modulerne (se <a href="#">Fjernelse af et hukommelsesmodul</a>), geninstallere ét modul (se <a href="#">Isætning af et hukommelsesmodul</a>) og derefter genstarte computeren. Hvis computeren starter normalt op, skal du fortsætte med at installere flere hukommelsesmoduler (ét ad gangen), indtil du har identificeret et defekt modul eller har geninstalleret alle moduler uden at finde fejl.</li><li>1 Hvis du har en sådan, kan du installere en korrekt fungerende hukommelse af samme type i computeren (se <a href="#">Hukommelse</a>).</li><li>1 Kontakt Dell, hvis problemet fortsætter.</li></ol>
* * *	Der er opstået en fejl på systemkortet.	<ol style="list-style-type: none"><li>1 Kontakt Dell Support.</li></ol>
* ○ ○	Der er opstået en mulig processorfejl.	<ol style="list-style-type: none"><li>1 Sæt processoren tilbage på plads (se <a href="#">Processormodul</a>).</li><li>1 Kontakt Dell, hvis problemet fortsætter.</li></ol>
	Der er muligvis opstået en fejl på grafik-/skærmkortet.	<ol style="list-style-type: none"><li>1 Monter alle installerede grafikkort igen.</li><li>1 Hvis du har et, kan du installere et fungerende grafikkort i computeren.</li></ol>

		<ul style="list-style-type: none"> <li>1 Kontakt Dell, hvis problemet fortsætter.</li> </ul>
	Der er muligvis opstået en LCD-fejl.	<ul style="list-style-type: none"> <li>1 Sæt LCD-kablet i igen (se <a href="#">Skærm</a>).</li> <li>1 Kontakt Dell, hvis problemet fortsætter.</li> </ul>
	Systemfejl ved initialisering af harddisk.	<ul style="list-style-type: none"> <li>1 Sæt harddisken på plads igen (se <a href="#">Harddisk</a>).</li> <li>1 Kontakt Dell, hvis problemet fortsætter.</li> </ul>
	Systemfejl under initialisering af Option ROM.	<ul style="list-style-type: none"> <li>1 Hvis du har tilføjet plug-in-hardware med en option ROM, skal du prøve at fjerne det eller placere det igen.</li> <li>1 Kontakt Dell, hvis problemet fortsætter.</li> </ul>
	Der er opstået en mulig modemfejl.	<ul style="list-style-type: none"> <li>1 Hvis du har et fungerende modem, skal du installere det i computeren.</li> <li>1 Kontakt Dell, hvis problemet fortsætter.</li> </ul>

## Hardwarefejlfinding

Hvis en enhed enten ikke findes under opsætning af operativsystemet eller findes, men er forkert konfigureret, kan du bruge hardwarefejlfindingen til at løse inkompatibiliteten.

Microsoft® Windows® XP:

1. Klik på **Start** → **Hjælp og support**.
2. Skriv *hardwarefejlfinding* i søgefeltet, og tryk <Enter> for at starte søgningen.
3. I afsnittet **Løs et problem** skal du klikke på **Hardwarefejlfinding**.
4. På listen **Hardwarefejlfinding** skal du vælge den valgmulighed, der bedst beskriver problemet, og klikke på **Næste** for at udføre de resterende fejlfindingstrin.

Microsoft Windows Vista®:

1. Klik på knappen **Start** i Windows Vista , og klik derefter på **Hjælp og support**.
2. Skriv *hardwarefejlfinding* i søgefeltet, og tryk <Enter> for at starte søgningen.
3. I søgeresultaterne skal du vælge den valgmulighed, der bedst beskriver problemet, og derefter udføre de resterende fejlfindingstrin.

## Dell Diagnostics (Dell Diagnosticering)

 **ADVARSEL:** Inden du udfører nogen af fremgangsmåderne i dette afsnit, skal du følge sikkerhedsinstruktionerne, som blev leveret med computeren.

### Hvornår skal Dell Diagnostics anvendes?

Hvis du har problemer med computeren, skal du udføre kontrollen som anført i [Problemløsning](#) og køre Dell Diagnostics, før du kontakter Dell for at få assistance.

Start Dell Diagnostics fra din harddisk eller fra mediet *Drivers and Utilities (Driverer og hjælpeprogrammer)*, som fulgte med computeren.

 **NOTE:** Mediet *Drivers and Utilities* er ekstra tilbehør og følger muligvis ikke med computeren.

 **NOTE:** Dell Diagnostics fungerer kun på Dell-computere.

### Start Dell Diagnostics fra harddisken

Før du kører Dell Diagnostics, skal du åbne systemopsætningen for at gennemse computerens konfigurationsoplysninger og sikre dig, at den enhed, som du vil

teste, er vist i systemopsætningen og er aktiv. Du kan finde flere oplysninger om brug af systemopsætningsprogrammet i *Dell™ Teknologiguide* på computeren eller på [support.dell.com](http://support.dell.com).

Dell Diagnostics findes på en separat partition med diagnosticeringsværktøjer på harddisken.

 **NOTE:** Hvis computeren er tilsluttet en dockingenhed, skal du tage den ud af dockingenheden. Du kan finde vejledning i den dokumentation, der fulgte med dockingenheden.

 **NOTE:** Hvis computeren ikke kan vise et skærbillede, skal du kontakte Dell Support.

1. Sørg for, at computeren er tilsluttet en stikkontakt, som du ved fungerer korrekt.
2. Tryk på og hold <Fn>-tasten eller tasten Slå lyd fra nede, og tænd derefter for computeren.

 **NOTE:** Du kan også vælge **Diagnostics** fra engangsstartmenuen ved start for at starte fra partition med diagnosticeringsværktøjer og køre Dell Diagnostics.

Computeren kører Pre-boot System Assessment (PSA), som består af en række test af systemkortet, tastaturet, hukommelsen, skærmen, harddisken osv.

- o Besvar eventuelle spørgsmål, der stilles under testen.
- o Hvis der bliver fundet fejl under analysen af systemet før start, skal du skrive fejlkoden/fejlkoderne ned og kontakte Dell.
- o Hvis Pre-boot System Assessment afvikles korrekt, modtager du meddelelsen "Booting Dell Diagnostic Utility Partition" (Starter Dell-diagnosticeringens hjælpeprogramspartition). "Press any key to continue" (Tryk på en vilkårlig tast for at fortsætte).

 **NOTE:** Hvis du ser en meddelelse om, at der ikke blev fundet en partition med diagnosticeringsværktøjet, køres Dell Diagnostics fra mediet *Drivers and Utilities* (se [Start af Dell Diagnostics fra mediet Drivers and Utilities](#)).

3. Tryk på en vilkårlig tast for at starte Dell Diagnostics fra partitionen med diagnosticeringsværktøjet på harddisken.
4. Tryk på <Tab> for at vælge **Test System (Test systemet)**, og tryk derefter på <Enter>.

 **NOTE:** Det anbefales, at du vælger **Test system (Test systemet)**, for at køre en komplet test af computeren. Når du vælger **Test Memory (Test hukommelsen)**, starter den udvidede hukommelsestest, hvilket kan tage op til 30 minutter eller længere at fuldføre. Når testen er færdig, skal du notere dig testresultaterne og derefter trykke på en vilkårlig knap for at gå tilbage til den foregående menu.

5. I hovedmenuen i Dell Diagnostics skal du venstreklikke med berøringspladen/musen eller trykke på <Tab> og derefter på <Enter> for at vælge den test, du vil køre (se [Hovedmenu i Dell Diagnostics](#)).

 **NOTE:** Skriv eventuelle fejlkoder og problembeskrivelser ned, præcis som de vises, og følg instruktionerne på skærmen.

6. Når alle testene er gennemført, skal du lukke vinduet for at vende tilbage til hovedmenuen i Dell Diagnostics.

7. Luk vinduet Main Menu (Hovedmenu) for at lukke Dell Diagnostics og genstarte computeren.

 **NOTE:** Hvis du ser en meddelelse om, at der ikke blev fundet en partition med diagnosticeringsværktøjet, køres Dell Diagnostics fra mediet *Drivers and Utilities* (se [Start af Dell Diagnostics fra mediet Drivers and Utilities](#)).

## Start af Dell Diagnostics fra mediet Drivers and Utilities

Før du kører Dell Diagnostics, skal du åbne systemopsætningen for at gennemse computerens konfigurationsoplysninger og sikre dig, at den enhed, som du vil teste, er vist i systemopsætningen og er aktiv. Du kan finde flere oplysninger om brug af systeminstallationsprogrammet i *Dell™ Teknologiguide* på computeren eller på [support.dell.com](http://support.dell.com).

1. **Isæt cd'en** *Drivers and Utilities* i cd-drevet.
2. Genstart computeren.
3. Når DELL-logoet vises, skal du trykke på <F12> med det samme.

 **NOTE:** Der kan opstå tastaturfejle, hvis en tast holdes nede i lang tid. For at undgå eventuelle tastaturfejle skal du trykke på og slippe <F12> med jævne intervaller for at åbne Boot Device Menu (Menuen Startenhed).

Hvis du venter for længe, og operativsystemlogoet vises, skal du fortsat vente, indtil du ser skrivebordet i Microsoft Windows, og derefter lukke computeren og forsøge igen.

4. Når startenhedslisten bliver vist, skal du bruge op- og nedpiletasterne til at fremhæve **CD/DVD/CD-RW Drive** og derefter trykke på <Enter>.

 **NOTE:** Når engangsstartmenuen bruges, ændrer det kun startsekvensen for den aktuelle start. Ved genstart starter computeren i overensstemmelse med den startrækkefølge, der er angivet i systemopsætningen.

- Tryk på en vilkårlig tast for at bekræfte, at du vil starte fra cd/dvd'en.

Hvis du venter for længe, og operativsystemlogoet vises, skal du fortsat vente, indtil du ser skrivebordet i Microsoft Windows, og derefter lukke computeren og forsøge igen.

- Indtast 1 for **Run the 32 Bit Dell Diagnostics (Kør Dell 32-bit- diagnosticeringen)**.
- Ved **Dell Diagnostics Menu** skal du trykke på 1 for at vælge **Dell Diagnostics for ResourceCD (grafisk brugergrænseflade)**.
- Tryk på <Tab> for at vælge **Test System (Test systemet)**, og tryk derefter på <Enter>.

 **NOTE:** Det anbefales, at du vælger **Test system (Test systemet)** for at køre en komplet test af computeren. Når du vælger **Test Memory (Test hukommelsen)**, starter den udvidede hukommelsestest, hvilket kan tage op til 30 minutter eller længere at fuldføre. Når testen er færdig, skal du notere dig testresultaterne og derefter trykke på en vilkårlig knap for at gå tilbage til den tidligere menu.

- I hovedmenuen i Dell Diagnostics skal du venstreklikke med musen eller trykke på <Tab> og derefter på <Enter> for at vælge den test, du vil køre (se [Hovedmenu i Dell Diagnostics](#)).

 **NOTE:** Skriv eventuelle fejlkoder og problembeskrivelser ned, præcis som de vises, og følg instruktionerne på skærmen.

- Når alle testene er gennemført, skal du lukke vinduet for at vende tilbage til hovedmenuen i Dell Diagnostics.
- Luk vinduet **Main Menu (Hovedmenu)** for at lukke Dell Diagnostics og genstarte computeren.
- Fjern mediet *Drivers and Utilities* fra det optiske drev.

## Hovedmenu i Dell Diagnostics

Når Dell Diagnostics er indlæst, vises følgende menu:

Option (Valgmulighed)	Function (Funktion)
Test Memory (Test hukommelsen)	Run the stand-alone memory test (Kør den separate hukommelsestest)
Test System (Test systemet)	Run system diagnostics (Kør systemdiagnosticering)
Exit (Afslut)	Exit the diagnostics (Afslut diagnosticeringen)

Tryk på <Tab> for at vælge den test, som du vil køre, og tryk derefter på <Enter>.

 **NOTE:** Det anbefales, at du vælger **Test system (Test systemet)** for at køre en komplet test af computeren. Når du vælger **Test Memory (Test hukommelsen)**, starter den udvidede hukommelsestest, hvilket kan tage op til 30 minutter eller længere at fuldføre. Når testen er færdig, skal du notere dig testresultaterne og derefter trykke på en vilkårlig knap for at gå tilbage til denne menu.

Når **Test System (Test systemet)** er valgt, vises den følgende menu:

Option (Valgmulighed)	Function (Funktion)
Express Test (Hurtig test)	Udfører en hurtig test af enhederne i systemet. Dette vil normalt tage 10 til 20 minutter.  <b>NOTE:</b> Express Test (Hurtig test) kræver ingen handling fra din side. Kør Express Test (Hurtig test) først for at øge muligheden for hurtigt at identificere et problem.
Extended Test (Udvidet test)	Udfører en grundig test af enhederne i systemet. Det varer typisk en time eller mere.  <b>NOTE:</b> Den udvidede test kræver, at du med mellemrum besvarer specifikke spørgsmål.
Custom Test (Brugerdefineret test)	Bruges til at teste en specifik enhed eller tilpasse de test, der skal køres.
Symptom Tree (Symptomtræ)	Denne valgmulighed giver dig mulighed for at vælge test baseret på et symptom for det problem, du har. Denne valgmulighed viser en liste med de mest almindelige symptomer.

 **NOTE:** Det anbefales, at du vælger **Extended Test (Udvidet test)** for at køre en mere omfattende kontrol af enhederne på computeren.

Hvis der opdages et problem under en test, vises der en meddelelse med en fejlkode og en beskrivelse af problemet. Skriv fejlkoden og beskrivelsen af problemet ned, og følg vejledningen på skærmen. Hvis du ikke kan løse problemet, kan du kontakte Dell Support.



 **NOTE:** Når du kontakter Dell Support, skal du have din servicekode parat. Computerens servicekode findes øverst på hver testskærm.

Følgende faneblade giver yderligere oplysninger om de test, der køres fra valgmulighederne Custom Test (Brugerdefineret test) eller Symptom Tree (Symptomtræ):

Tab (Fane)	Function (Funktion)
Results (Resultater)	Her vises testresultaterne og eventuelle fejl som opstod.
Errors (Fejl)	Her vises, hvilke fejl der opstod, fejlkoder og beskrivelser af problemet.
Help (Hjælp)	Her får du en beskrivelse af testen og evt. hvilke krav, der stilles til udførelse af testen.
Konfiguration	Viser hardwarekonfigurationen for den valgte enhed.  Dell Diagnostics henter konfigurationsoplysninger for alle enheder fra System Setup (Systemopsætning), hukommelse og forskellige interne test og viser oplysningerne på listen over enheder i venstre rude på skærmen.  <b>NOTE:</b> Det er ikke sikkert, at alle komponenter, der er installeret på computeren, eller alle enheder, der er tilsluttet computeren, vises på listen over enheder.
Parameters (Parametre)	Gør det muligt at tilpasse testen ved at ændre testindstillingerne.

## Fejlmeddelelser

 **ADVARSEL:** Inden du starter på nogen af fremgangsmåderne i dette afsnit, skal du følge de sikkerhedsinstruktioner, der fulgte med computeren.

Hvis fejlmeddelelsen ikke findes på listen, kan du se i dokumentationen til operativsystemet eller til det program, der kørte, da meddelelsen forekom.

**A filename cannot contain any of the following characters: \ / : \* ? " < > | (Et filnavn må ikke indeholde følgende tegn: \ / : \* ? " < > |)** — Brug ikke disse tegn i filnavne.

**A required .DLL file was not found (En krævet .DLL-fil blev ikke fundet)** — Det program, du forsøger at åbne, mangler en vigtig fil. Fjernelse og derefter geninstallation af programmet:

*Windows XP:*

1. Klik på **Start** → **Kontrolpanel** → **Tilføj eller fjern programmer** → **Programmer og funktioner**.
2. Marker det program, du vil fjerne.
3. Klik **Fjern**.
4. Installationsinstruktionerne finder du i dokumentationen til programmet.

*Windows Vista:*

1. Klik på **Start**  → **Kontrolpanel** → **Programmer** → **Programmer og funktioner**.
2. Marker det program, du vil fjerne.
3. Klik **Fjern**.
4. Installationsinstruktionerne finder du i dokumentationen til programmet.

**drive letter : \ is not accessible (drevbogstav : \ er ikke tilgængeligt). The device is not ready (Enheden er ikke klar)** — Drevet kan ikke læse disken. Sæt en disk i drevet, og prøv igen.

**Indsæt startmedie** — Indsæt en diskette, en cd eller en dvd, der kan startes fra.

**Ikke-systemdiskfejl** — Tag disketten ud af drevet, og genstart computeren.

**Not enough memory or resources (Ikke nok hukommelse eller ressourcer). Luk nogle programmer, og forsøg igen** — Luk alle vinduer, og start det program, som du vil bruge. I visse tilfælde kan du være nødt til at genstarte computeren for at gendanne computerens ressourcer. I så fald skal du køre det program, du vil bruge, først.

**Operating system not found (Der blev ikke fundet et operativsystem)** — Kontakt Dell Support.

---

## Problemløsning

Følg nedenstående tip ved fejlfinding på computeren:

- 1 Hvis du har tilføjet eller fjernet en komponent, før problemet opstod, skal du gennemgå installationsprocedurerne og sikre, at komponenten er installeret korrekt.
- 1 Hvis en ekstern enhed ikke fungerer, skal du kontrollere, at enheden er tilsluttet korrekt.
- 1 Hvis der vises en fejlmeddelelse på skærmen, skal du skrive den ned (nøjagtigt). Meddelelsen kan hjælpe supportmedarbejderne med at diagnosticere og afhjælpe problemet eller problemerne.
- 1 Hvis der forekommer en fejlmeddelelse i et program, skal du se i dokumentationen til programmet.

 **NOTE:** Fremgangsmåderne i dette dokument er skrevet til standardvisningen i Windows, og derfor passer de muligvis ikke, hvis du har indstillet din Dell-computer til Windows klassisk visning.

## Problemer med batteriet

 **ADVARSEL:** Der er fare for, at et nyt batteri kan eksplodere, hvis ikke det installeres korrekt. Batteriet bør kun udskiftes med et tilsvarende eller lignende i henhold til producentens anbefalinger. Bortskaf brugte batterier i henhold til producentens instruktioner.

 **ADVARSEL:** Inden du starter på nogen af fremgangsmåderne i dette afsnit, skal du følge de sikkerhedsinstruktioner, der fulgte med computeren.

## Drevproblemer

 **ADVARSEL:** Inden du starter på nogen af fremgangsmåderne i dette afsnit, skal du følge de sikkerhedsinstruktioner, der fulgte med computeren.

### Kontroller, at Microsoft Windows finder drevet —

*Windows XP:*

- 1 Klik på **Start** og **klik på Denne computer**.

*Windows Vista:*

- 1 Klik på knappen **Start** i Windows Vista , og klik derefter på **Computer**.

Hvis drevet ikke vises, skal du udføre en komplet scanning med antivirusprogrammet for at kontrollere for og fjerne virusser. En virus kan i nogle tilfælde forhindre Windows i at finde drevet.

### Test drevet —

- 1 Indsæt en anden disk for at udelukke muligheden for, at det oprindelige drev er defekt.
- 1 Indsæt en diskette, som der kan startes fra, og genstart computeren.

**Rengør drevet eller disken** — Du kan finde flere oplysninger om rengøring af computeren i *Dell™ Teknologiguide* på computeren eller på [support.dell.com](http://support.dell.com).

### Kontroller kabeltilslutningerne

**Kør Hardwarefejlfinding** — Se [Hardwarefejlfinding](#).

**Kør Dell Diagnostics** — Se [Dell Diagnostics \(Dell Diagnostisering\)](#).

## Problemer med optiske drev

 **NOTE:** Det er normalt med højhastighedsvibrationer i cd- eller dvd-drevet. Dette kan give støj, men det betyder ikke, at drevet eller cd'en/dvd'en er defekt.

 **NOTE:** På grund af forskellige regioner verden over og forskellige diskformater fungerer ikke alle dvd-titler i alle dvd-drev.

### Regulér Windows-lydstyrken —

1. Klik på højttalerikonet i nederste højre hjørne af skærmen.
1. Kontroller, at der er skruet op for lyden, ved at klikke på skyderen og trække den op.
1. Kontroller, at lyden ikke er slået fra, ved at klikke på eventuelle bokse, der er markeret.

**Kontroller højttalerne og subwooferen** — Se [Problemer med lyd og højttalere](#).

## Problemer med at skrive til et optisk drev

**Luk andre programmer** — Det optiske drev skal modtage en permanent datastrøm under skriveprocessen. Hvis strømmen afbrydes, opstår der en fejl. Prøv at lukke alle programmer, inden du skriver til det optiske.

**Sluk for standbytilstand i Windows, før du skriver til en cd/dvd-rw-disk** — Du kan finde flere oplysninger om indstilling af strømstyringsfunktioner i *Dell™ Teknologiguide* på computeren eller på [support.dell.com](#). Du kan også søge efter nøgleordet *standby* i Windows Hjælp og support for at få oplysninger om strømstyringstilstande.

## Problemer med harddisken

### Kør Check Disk (Kontroller disk) —

*Windows XP:*

1. Klik på **Start**, og klik derefter på **Denne computer**.
2. Højreklik på **Lokal disk C:**.
3. Klik på **Egenskaber** → **Funktioner** → **Undersøg nu**.
4. Klik på **Søg efter/genopret beskadigede sektorer, og klik derefter på Start**.

*Windows Vista:*

1. Klik på **Start** , og klik derefter på **Computer**.
2. Højreklik på **Lokal disk C:**.
3. Klik på **Egenskaber** → **Funktioner** → **Undersøg nu**.

Vinduet **Brugerkontroll** vises muligvis. Hvis du har administratorrettigheder til computeren, skal du klikke på **Fortsæt**. Ellers skal du kontakte administratoren for at fortsætte med den ønskede handling.

4. Følg vejledningen på skærmen.

## Problemer med IEEE 1394-enheder

 **ADVARSEL:** Inden du starter på nogen af fremgangsmåderne i dette afsnit, skal du følge de sikkerhedsinstruktioner, der fulgte med computeren.

 **NOTE:** Computeren understøtter kun IEEE 1394a-standard.

**Sørg for, at kablet til IEEE 1394-enheden er tilsluttet korrekt til enheden og til stikket på computeren**

**Sørg for, at IEEE 1394-enheden er aktiveret i systemopsætningen** — Du kan finde flere oplysninger om brug af systemopsætningsprogrammet i *Dell™ Teknologiguide* på computeren eller på [support.dell.com](#).

### Kontroller, om IEEE 1394-enheden bliver fundet af Windows —

*Windows XP:*

1. Klik på **Start**, og klik derefter på **Kontrolpanel**.
2. Under **Vælg en kategori** skal du klikke på **Ydelse og vedligeholdelse** → **System** → **Egenskaber for system** → **Hardware** → **Enhedshåndtering**.

*Windows Vista:*

1. Klik på **Start**  → **Kontrolpanel** → **Hardware og lyd**.
2. Klik på **Enhedshåndtering**.

Hvis IEEE 1394-enheden vises, har Windows fundet enheden.

**Hvis du har problemer med en Dell IEEE 1394-enhed** — Kontakt Dell Support.

Hvis du har problemer med en IEEE 1394-enhed, som ikke er leveret af Dell — Kontakt producenten af IEEE 1394-enheden.

## Problemer med software og med, at computeren hænger

 **ADVARSEL:** Inden du starter på nogen af fremgangsmåderne i dette afsnit, skal du følge de sikkerhedsinstruktioner, der fulgte med computeren.

### Computeren starter ikke

Kontroller diagnosticeringslamperne — Se [Problemer med strøm](#).

**Sørg for, at strømkablet er tilsluttet korrekt til computeren og stikkontakten**

### Computeren holder op med at reagere

 **BEMÆRK:** Du kan miste data, hvis du ikke kan udføre en nedlukning af operativsystemet.

**Sluk computeren** — Hvis du ikke kan få en reaktion ved at trykke på en tast på tastaturet eller ved at bevæge musen, skal du trykke på og holde tænd/sluk-knappen nede i 8-10 sekunder (indtil computeren slukkes) og derefter tænde computeren.

### Et program reagerer ikke

Afslut programmet —

1. Tryk <Ctrl><Shift><Esc> samtidigt for at starte Jobliste.
2. Klik på fanen **Programmer**.
3. Klik for at vælge det program, der ikke længere svarer.
4. Klik på **Afslut job**.

### Et program bliver ved med at gå ned

 **NOTE:** De fleste softwareprogrammer indeholder installationsinstruktioner i dokumentationen eller på en diskette, en cd eller en dvd.

**Læs dokumentationen til softwaren** — Hvis det er nødvendigt, skal du afinstallere programmet og derefter geninstallere det.

### Et program er beregnet til en tidligere version af Windows operativsystemet

**Kør guiden Programkompatibilitet** —

*Windows XP:*

Guiden Programkompatibilitet konfigurerer et program, så det kører i et miljø, der minder om ikke-XP operativsystemmiljøer.

1. Klik **Start** → **Alle programmer** → **Tilbehør** → **Guiden programkompatibilitet** → **Næste**.
2. Følg vejledningen på skærmen.

*Windows Vista:*

Guiden Programkompatibilitet konfigurerer et program, så det kører i et miljø, der minder om ikke-Windows Vista operativsystemmiljøer.

1. Klik **Start**  → **Kontrolpanel** → **Programmer** → **Brug et ældre program sammen med denne version af Windows**.
2. Klik **Næste** på velkomstskræmbilledet.
3. Følg vejledningen på skærmen.

### Der vises en helt blå skærm

**Sluk computeren** — Hvis du ikke kan få en reaktion ved at trykke på en tast på tastaturet eller ved at bevæge musen, skal du trykke på og holde tænd/sluk-

knappen nede i 8-10 sekunder (indtil computeren slukkes) og derefter tænde computeren.

## Andre softwareproblemer

Se i softwaredokumentationen, eller kontakt software-producenten for at få oplysninger om fejlfinding —

- 1 Kontroller, at programmet er kompatibelt med det operativsystem, der er installeret på computeren.
- 1 Kontroller, at computeren opfylder de minimumskrav til hardwaren, der er en forudsætning for at køre softwaren. Find yderligere oplysninger i softwaredokumentationen.
- 1 Kontroller, at programmet er installeret og konfigureret rigtigt.
- 1 Sørg for at enhedsdriverne ikke er i konflikt med programmet.
- 1 Hvis det er nødvendigt, skal du afinstallere programmet og derefter geninstallere det.

Sikkerhedskopier dine filer med det samme

Brug et virus-scanningsprogram til at kontrollere harddisk, disketter, cd'er eller dvd'er

Gem og luk alle åbne filer eller programmer, og luk ned for computeren via Start-menuen

## Problemer med hukommelse

 **ADVARSEL:** Inden du starter på nogen af fremgangsmåderne i dette afsnit, skal du følge de sikkerhedsinstruktioner, der fulgte med computeren.

Hvis du får en meddelelse om utilstrækkelig hukommelse —

- 1 Gem og luk alle åbne filer, og afslut alle åbne programmer, som du ikke bruger, for at se, om det løser problemet.
- 1 Oplysninger om mindstekravene til hukommelsen finder du i softwaredokumentationen. Installér eventuelt yderligere hukommelse (se [Isætning af et hukommelsesmodul](#)).
- 1 Genanbring hukommelsesmodulerne (se [Hukommelse](#)) for at sikre, at computeren kommunikerer korrekt med hukommelsen.
- 1 Kør Dell Diagnostics (se [Dell Diagnostics \(Dell Diagnosticering\)](#)).

Hvis du oplever andre problemer med hukommelsen —

- 1 Genanbring hukommelsesmodulerne (se [Hukommelse](#)) for at sikre, at computeren kommunikerer korrekt med hukommelsen.
- 1 Sørg for at følge hukommelsesinstallationsvejledningerne (se [Isætning af et hukommelsesmodul](#)).
- 1 Kontroller, at den hukommelse, du bruger, understøttes af computeren. Du kan finde flere oplysninger om hvilken hukommelsestype, der understøttes af computeren, i *Opsætning og hurtig referenceguide* for din computer på [support.dell.com](#).
- 1 Kør Dell Diagnostics (se [Dell Diagnostics \(Dell Diagnosticering\)](#)).

## Problemer med strøm

 **ADVARSEL:** Inden du starter på nogen af fremgangsmåderne i dette afsnit, skal du følge de sikkerhedsinstruktioner, der fulgte med computeren.

Hvis strømindikatoren lyser blå, og computeren ikke reagerer — Se [Diagnosticeringslamper](#).

Hvis lampen for strøm er slukket — Computeren er enten slukket eller strømforsynes ikke.

- 1 Genanbring strømkablet i strømticket bag på computeren og i stikkontakten.
- 1 Omgå stikdåser, forlængerledninger og andre strømbeskyttelsesenheder for at kontrollere, at computeren tændes korrekt.
- 1 Kontroller, at eventuelle stikdåser, der anvendes, er tilsluttet en stikkontakt, og at de er tændt.
- 1 Kontroller, om stikkontakten virker, ved at teste den med et andet apparat som f.eks. en lampe.

Udeluk forstyrrelse — Mulige årsager til forstyrrelse kan være:

- 1 Strøm-, tastatur- og museforlængerledninger
- 1 Der er tilsluttet for mange enheder til den samme stikdåse
- 1 Der er tilsluttet flere stikdåser til den samme stikkontakt

## Problemer med lyd og højttalere

 **ADVARSEL:** Inden du starter på nogen af fremgangsmåderne i dette afsnit, skal du følge de sikkerhedsinstruktioner, der fulgte med computeren.

## Der kommer ingen lyd fra højttalerne

 **NOTE:** Lydstyrkereguleringen i MP3- og andre medieafspillere tilsidesætter eventuelt lydstyrkeindstillingerne i Windows. Kontrollér altid for at sikre, at lydstyrken på medieafspilleren (-afspillerne) ikke er blevet skruet ned eller slukket.

**Regulér Windows-lydstyrken** — Klik eller dobbeltklik på højttalerikonet i skærmbilledets nederste højre hjørne. Sørg for, at der er skruet op for lyden, og at lyden ikke er slået fra.

**Fjern hovedtelefonerne fra hovedtelefonstikket** — Lyden fra højttalerne deaktiveres automatisk, når hovedtelefonerne tilsluttes hovedtelefonstikket på computerens frontpanel.

**Eliminer eventuel interferens** — Sluk alle ventilatorer, glødelamper eller halogenlamper i nærheden for at kontrollere for interferens.

**Kør Hardwarefejlfinding** — Se [Hardwarefejlfinding](#).

## Ingen lyd fra hovedtelefoner

**Kontroller hovedtelefonernes kabeltilslutning** — Sørg for, at hovedtelefonkablet er sat solidt ind i hovedtelefonstikket. Se *Opsætning og hurtig referenceguide* for din computer på [support.dell.com](#).

**Regulér Windows-lydstyrken** — Klik eller dobbeltklik på højttalerikonet i skærmbilledets nederste højre hjørne. Sørg for, at der er skruet op for lyden, og at lyden ikke er slået fra.

## Problemer med grafik og skærme

 **ADVARSEL:** Inden du starter på nogen af fremgangsmåderne i dette afsnit, skal du følge de sikkerhedsinstruktioner, der fulgte med computeren.

 **BEMÆRK:** Hvis computeren blev leveret med et PCI-grafikkort installeret, er det ikke nødvendigt at fjerne kortet, hvis du installerer flere grafikkort. Kortet skal dog bruges i forbindelse med fejlfinding. Hvis du fjerner kortet, skal du opbevare det på et sikkert sted. Du kan finde flere oplysninger om dit grafikkort på [support.dell.com](#).

**Kontroller diagnosticeringslamperne** — Se [Diagnosticeringslamper](#).

**Kontroller indstillingerne for skærmen** — Se *Dell™ Teknologiguide* på din computer eller på [support.dell.com](#).

### Juster skærmindstillingerne i Windows —

*Windows XP:*

1. Klik på **Start** → **Kontrolpanel** → **Udseende og temaer**.
2. Klik på det område, du vil ændre, eller klik på ikonet **Skærm**.
3. Prøv at vælge andre indstillinger for **Farve** og **Skærmopløsning**.

*Windows Vista:*

1. Klik på **Start** → **Kontrolpanel** → **Hardware og lyd** → **Personlig tilpasning** → **(Skærmindstillinger)**.
2. Juster indstillingerne for **Opløsning** og **Farve** efter behov.

## Kun en del af skærmen kan læses

### Tilslut en ekstern skærm —

1. Sluk computeren, og tilslut en ekstern skærm til computeren.
2. Tænd computeren og derefter skærmen, og juster skærmens lysstyrke og kontrast.

Hvis den eksterne skærm fungerer, er computerens skærm eller skærmcontrolleren muligvis defekt. Kontakt Dell Support.

---

## Dells tekniske opdateringsservice

Dells tekniske opdateringsservice udsender proaktive e-mail-underretninger om software- og hardwareopdateringer til din computer. Tjenesten er gratis og kan tilpasses med hensyn til indhold, format og hvor ofte, du modtager underretninger.

Du kan tilmelde dig Dell teknisk opdateringsservice på [support.dell.com](https://support.dell.com).

---

## Dell Support Utility (supporthjælpeprogram)

Dell Support Utility er installeret på computeren og tilgængelig fra Dell Support-ikonet, , på værktøjslinjen eller via knappen **Start**. Brug dette supporthjælpeprogram til at få oplysninger til selvhjælp, softwareopdateringer og sundhedsscanninger af dit computermiljø.

### Adgang til Dell Support Utility

Åbn Dell Support Utility via ikonet  på værktøjslinjen eller menuen **Start**.

Hvis ikonet Dell Support ikke vises på proceslinjen:

1. Klik **Start** → **Alle programmer** → **Dell Support** → **Dell Support Settings** (indstillinger).
2. Sørg for at **Show icon on the taskbar** (vis ikon på proceslinjen) er markeret.

 **NOTE:** Hvis der ikke er adgang til Dell Support Utility via menuen **Start**, skal du gå til [support.dell.com](https://support.dell.com) og downloade softwaren.

Dell Support Utility er tilpasset til dit computermiljø.

Ikonet  på proceslinjen fungerer forskelligt, når du klikker, dobbeltklikker eller højreklikker på det.

### Klik på ikonet Dell Support

Klik eller højreklik på ikonet  for at udføre følgende opgaver.

- 1. Kontroller dit computermiljø.
- 1. Få vist indstillingerne for Dell Support Utility.
- 1. Åbn **Hjælp**-filen for Dell Support Utility.
- 1. Få vist ofte stillede spørgsmål.
- 1. Få mere at vide om Dell Support Utility.
- 1. Deaktiver Dell Support Utility.

### Dobbeltklik på ikonet Dell Support

Dobbeltklik på ikonet  for manuelt at kontrollere dit computermiljø, få vist ofte stillede spørgsmål, få adgang til hjælpefilen for Dell Support Utility og få vist indstillinger for Dell Support.

Ydligere informationer om Dell Support Utility finder du ved at klikke på spørgsmålstegnet (?) øverst på **Dell™ Support** skærmen.

---

[Tilbage til Indholdsfortegnelse](#)

[Tilbage til Indholdsfortegnelse](#)

## WLAN/WiMax kort

Servicehåndbog til Dell™ Latitude™ E6400 og E6400 ATG og Mobile Workstation Precision™ M2400

- [Fjernelse af WLAN/WiMax-kortet](#)
- [Genmontering af WLAN/WiMax-kortet](#)

**⚠ ADVARSEL:** Inden du starter på nogen af fremgangsmåderne i dette afsnit, skal du følge de sikkerhedsinstruktioner, der fulgte med computeren.

**➡ BEMÆRK:** Indsæt kun et WLAN eller WiMax i den slot, der er mærket WLAN/WiMax.

### Fjernelse af WLAN/WiMax-kortet

1. Følg procedurerne i [Før du håndterer computeren](#).
2. Fjern bunddækslet (se [Fjernelse af basisenhedens bund](#)).
3. Fjern antennekablerne fra kortet.
4. Fjern M2 x 3 mm skruen. Kortet skubbes ud i en 45 graders vinkel.

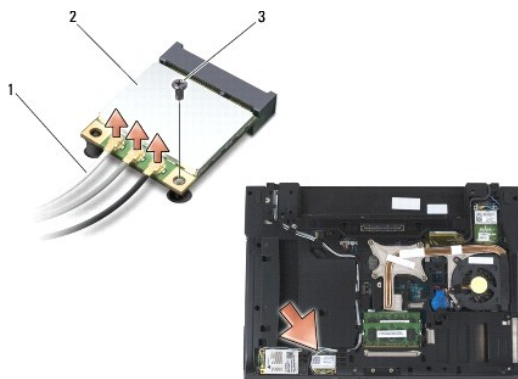

1	antennekabler (3)	2	WLAN/WiMax kort
3	M2 x 3 mm skrue		

5. Træk kortet ud af kortstikket på systemkortet.

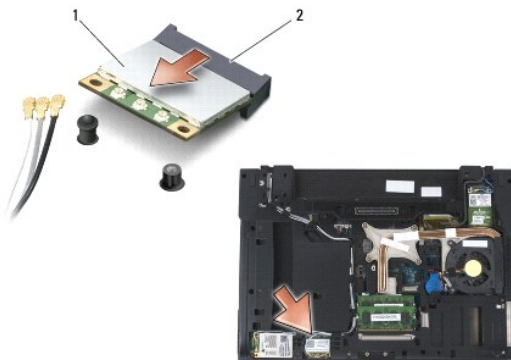



1	WLAN/WiMax-kort	2	kortstik
---	-----------------	---	----------

## Genmontering af WLAN/WiMax-kortet

- ➔ **BEMÆRK:** Stikkene er affasede, så de ikke kan indsættes forkert. Hvis du møder modstand, skal du sørge for, at kortets og systemkortets stik er overfor hinanden, og derefter prøve igen.
- ➔ **BEMÆRK:** For at undgå beskadigelse af WLAN- eller WiMax-kortet skal du sikre, at der ikke er ledninger under kortet, når du sætter det i.
- ➔ **BEMÆRK:** Indsæt kun et WLAN eller WiMax i den slot, der er mærket WLAN/WiMax.

1. Skub kortet i stikket, der er mærket WLAN/WiMax.
2. Tryk kortet ned, og hold det på plads.
3. Sæt M2 x 3 mm skruen i.
4. Tilslut de antennekabler, der passer til det kort, du installerer:

Hvis kortet har to trekanter på mærkatet (hvid og sort), skal det hvide antennekabel tilsluttes i stikket, der er mærket "main" (hvid trekant), og det sorte antennekabel skal tilsluttes i stikket, der er mærket med "aux" (sort trekant). Fastgør det grå antennekabel i plasticholderen ved siden af kortet.

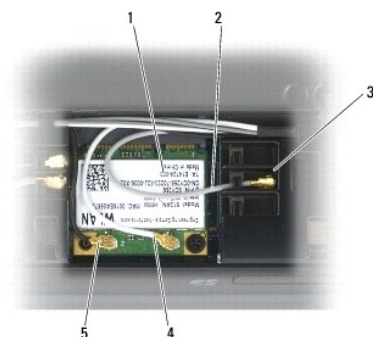

1	WLAN-kort	2	gråt antennekabel
3	holder ved kort	4	hvidt antennekabel
5	sort antennekabel		

Hvis kortet har tre trekanter på mærkatet (hvid, sort og grå), skal det hvide antennekabel tilsluttes ved den hvide trekant, det sorte antennekabel skal tilsluttes ved den sorte trekant, og det grå antennekabel skal tilsluttes ved den grå trekant.

5. Sæt bunddækslet på igen (se [Genmontering af basisenhedens bund](#)).
6. Følg procedurerne i [Når arbejdet på computeren er udført](#).

[Tilbage til Indholdsfortegnelse](#)

## WPAN (UWB/BT)-kort

Servicehåndbog til Dell™ Latitude™ E6400 og E6400 ATG og Mobile Workstation Precision™ M2400

- [Fjernelse af et WPAN \(UWB/BT\) kort](#)
- [Genmontering af et WPAN \(UWB/BT\)-kort](#)

**⚠ ADVARSEL:** Inden du starter på nogen af fremgangsmåderne i dette afsnit, skal du følge de sikkerhedsinstruktioner, der fulgte med computeren.

**🔍 BEMÆRK:** WPAN er en generel betegnelse for Ultra Wide Band (UWB) og Bluetooth® (BT). Monter kun et WPAN-kort i slotten, der er mærket WPAN/UWB/FCM.

### Fjernelse af et WPAN (UWB/BT) kort

1. Følg procedurerne i [Før du håndterer computeren](#).
2. Fjern bunddækslet (se [Fjernelse af basisenhedens bund](#)).
3. Fjern M2,5 x 5 mm skruen fra det venstre hængsel, og skub det frem og løft for at fjerne det.
4. Fjern det blå antennekabel fra kortet.
5. Fjern M2 x 3 mm skruen. Kortet skubbes ud i en 45 graders vinkel.

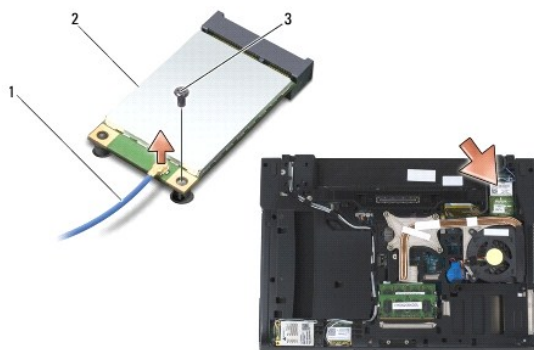

1	antennekabel	2	WPAN-kort
3	M2 x 3 mm skrue		

6. Træk kortet ud af kortstikket på systemkortet.

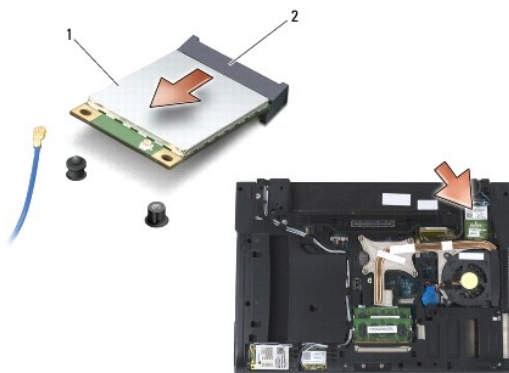

1	WPAN-kort	2	kortstik
---	-----------	---	----------

---

## Genmontering af et WPAN (UWB/BT)-kort

➡ **BEMÆRK:** Stikkene er affasede, så de ikke kan indsættes forkert. Hvis du møder modstand, skal du sørge for at kortets og systemkortets stik er overfor hinanden og derefter prøve igen.

➡ **BEMÆRK:** For at undgå beskadigelse af WPAN-kortet skal du sikre, at der ikke er ledninger under kortet, når du sætter det i.

➡ **BEMÆRK:** Monter kun et WPAN-kort i slotten, der er mærket WPAN/UWB/FCM.

1. Skub kortet i stikket, der er mærket WPAN/UWB/FCM.
  2. Tryk kortet ned og hold det på plads.
  3. Sæt M2 x 3 mm skruen i.
  4. Tilslut det blå antennekabel til WPAN-kortet.
  5. Skub det venstre hængseldæksel på plads og skru M2,5 x 5 mm skruen i hængseldækslet.
  6. Sæt bunddækslet på igen (se [Genmontering af basisenhedens bund](#)).
  7. Følg procedurerne i [Når arbejdet på computeren er udført](#).
- 

[Tilbage til Indholdsfortegnelse](#)

[Tilbage til Indholdsfortegnelse](#)

## WWAN-kort

Servicehåndbog til Dell™ Latitude™ E6400 og E6400 ATG og Mobile Workstation Precision™ M2400

- [Fjernelse af et WWAN-kort](#)
- [Genmontering af et WWAN-kort](#)

**⚠ ADVARSEL:** Inden du starter på nogen af fremgangsmåderne i dette afsnit, skal du følge de sikkerhedsinstruktioner, der fulgte med computeren.

**➡ BEMÆRK:** Indsæt kun et WWAN-kort eller FCM i den slot, der er mærket WWAN/FCM.

### Fjernelse af et WWAN-kort

1. Følg procedurerne i [Før du håndterer computeren](#).
2. Fjern bunddækslet (se [Fjernelse af basisenhedens bund](#)).
3. Fjern antennekablerne fra kortet.
4. Fjern M2 x 3 mm skruen. Kortet skubbes ud i en 45 graders vinkel.

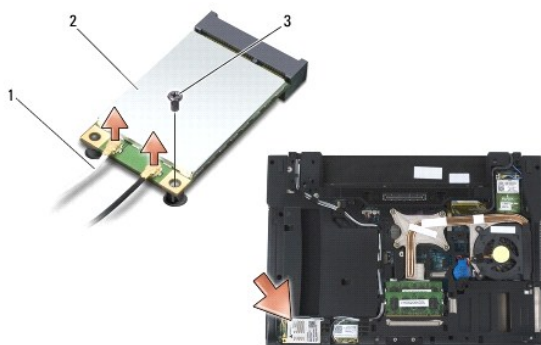

1	antennekabler (2)	2	WWAN-kort
3	M2 x 3 mm skrue		

5. Træk kortet ud af kortstikket på systemkortet.

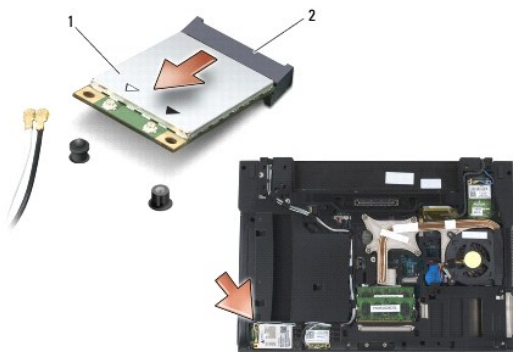

## Genmontering af et WWAN-kort

- ➔ **BEMÆRK:** Stikkene er affasede, så de ikke kan indsættes forkert. Hvis du mærker modstand, skal du sørge for, at kortets og systemkortets stik er overfor hinanden, og derefter prøve igen.
- ➔ **BEMÆRK:** For at undgå beskadigelse af WWAN-kortet skal du sikre, at der ikke er ledninger under kortet, når du sætter det i.
- ➔ **BEMÆRK:** Indsæt kun et WWAN-kort eller FCM i den slot, der er mærket WWAN/FCM.

1. Skub kortet i stikket, der er mærket WLAN/FCM.
  2. Tryk kortet ned og hold det på plads.
  3. Sæt M2 x 3 mm skruen i.
  4. Tilslut det hvide antennekabel til stikket mærket "main" (hvid trekant) og tilslut det sorte antennekabel til stikket mærket "aux" (sort trekant).
  5. Sæt bunddækslet på igen (se [Genmontering af basisenhedens bund](#)).
  6. Følg procedurerne i [Når arbejdet på computeren er udført](#).
- 

[Tilbage til Indholdsfortegnelse](#)